

 **hauraton**
TUTTO SCORRE ALLA PERFEZIONE



IL DRENAGGIO DALLE INFINITE POSSIBILITA'

Scegli il sistema di drenaggio lineare migliore
per ogni applicazione



Ambiente



Creatività



Ingegno

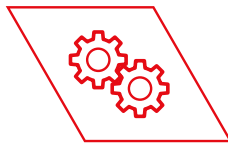

Passione



Qualità



Tecnologia



Unicità



Vision



Alla ricerca della migliore soluzione

A livello mondiale, HAURATON è leader nel settore del drenaggio lineare: produce e commercializza manufatti affidabili, duraturi e funzionali. Dal 1956, anno della sua fondazione, HAURATON ha presentato una serie di soluzioni innovative per lo smaltimento delle acque meteoriche. Quella che oggi è una storia di successo, è associata anche a sfide e ostacoli. Ciò che accomuna tuttavia le tre generazioni che si sono succedute alla guida di HAURATON è lo stimolo a trovare soluzioni di drenaggio innovative ed efficaci.

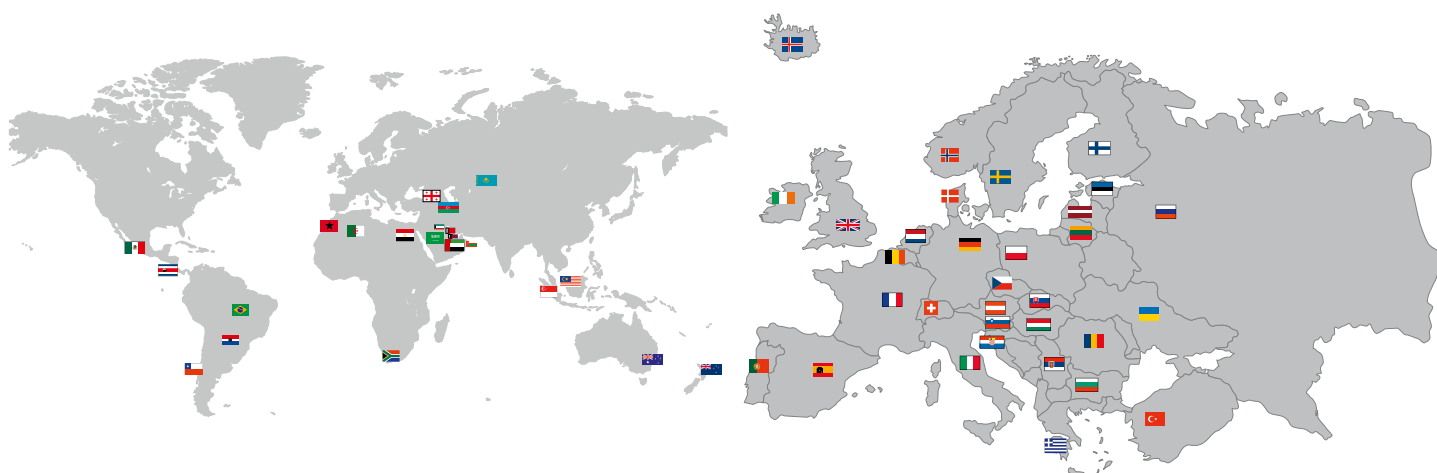

I tuoi contatti in HAURATON ITALIA

UNO DEI NOSTRI OBIETTIVI É QUELLO DI DARVI UN SUPPORTO VELOCE, EFFICIENTE E SOPRATTUTTO EFFICACE. **Approfitta della nostra esperienza e contattaci!**



► **Toni Principi**
Direttore Generale
Tel.: +39 071-7202148
cell: +39 329-2361715
toni.principi@hauraton.com



► **Cristina Pedretti**
Assistente di Direzione e
Sales Support
Tel.: +39 071-7202148
cell: +39 331-5768448
cristina.pedretti@hauraton.com



► **Ing. Silvia Di Genova**
Responsabile Ufficio Tecnico
Tel.: +39 071-7202148
cell: +39 349-8687256
tecnico_ita@hauraton.com



► **Ing. Davide Gentilucci**
Ufficio Tecnico
Tel.: +39 071-7202148
cell: +39 334-6644707
tecnico_ita@hauraton.com



► **Cristian Falcetta**
Sales Manager (Emilia Romagna, Liguria,
Marche, Piemonte, Toscana, Valle d'Aosta,
Abruzzo, Umbria, Molise)
Tel.: +39 071-7202148
cell: +39 335-6787069
cristian.falcetta@hauraton.com



► **Luca Gambardella**
Sales Manager (Puglia, Campania,
Calabria, Basilicata, Lazio)
Tel.: +39 071-7202148
Cell: +39 338-3556046
luca.gambardella@hauraton.com



► **Giovanni Bona**
Sales Manager (Veneto, Friuli
Venezia Giulia)
Tel.: +39 071-7202148
cell: +39 345-7458751
giovanni.bona@hauraton.it

Indice prodotti

INDUSTRIALE



FASERFIX®SUPER
Canali di drenaggio per carichi pesanti e condizioni estreme 14



FASERFIX®KS
Canalette di drenaggio stabili ed efficienti ideali per aree commerciali, industriali e pubbliche 18



RECYFIX®PLUS X
Canali di drenaggio stabili, di alto design e con bordi protetti 22



RECYFIX®NC
Canalette leggere e ad alta stabilità per aree industriali 24



RECYFIX®MONOTEC
Sistema monolitico per le aree molto trafficate e parcheggi 26



RECYFIX®HICAP®
Sistema monolitico ad elevata capacità di drenaggio e ritenzione 28



**FASERFIX® TRAFFIC/
RECYFIX® TRAFFIC**
Un drenaggio veloce con struttura monolitica 30



SERVICE CHANNEL
Posiziona i cavi dove vuoi tu 32

URBANISTICA



TOP X
Canali di drenaggio per abitazioni, cortili e giardini 36



RECYFIX®PRO
Canali di drenaggio resistente alla corrosione per aree pubbliche e private 38



RECYFIX®PLUS
Canali di drenaggio dal design esclusivo per aree pubbliche e commerciali 42



RECYFIX®STANDARD
Canali di drenaggio per aree private e giardini 46



FASERFIX®STANDARD
Canalette di drenaggio robuste per aree private 50



Griglia con fessura
Griglie con fessura per progetti architettonici dove il design è protagonista 52



DESIGN INOX
Drenare le acque con design 54

AQUA



DRAINFIX®CLEAN
Il naturale trattamento delle acque meteoriche 58



DRAINFIX®BLOC
Elementi di infiltrazione per aree industriali 60



DRAINFIX®TWIN
Elementi di infiltrazione per aree adibite a carichi leggeri 62

SPORT



**SPORTFIX®CANALETTE
CON FESSURA**
Canalette di drenaggio perfette negli impianti sportivi accreditati World Athletics 66



SPORTFIX®ROME
Sistemi di drenaggio per i campi in erba sintetica 68

Campi di applicazione



**Aree residenziali e
Aree pubbliche**

FASERFIX®KS
RECYFIX®MONOTEC
RECYFIX®PRO
RECYFIX®PLUS
RECYFIX®STANDARD
FASERFIX®STANDARD
TOP X
GRIGLIA CON FESSURA
DESIGN INOX
DRAINFIX®TWIN



**Impianti di
carburante**

FASERFIX®SUPER
FASERFIX®KS
RECYFIX®PLUS X
RECYFIX®NC
RECYFIX®HICAP®
RECYFIX®MONOTEC
**FASERFIX/
RECYFIX®TRAFFIC**



Infrastrutture

FASERFIX®SUPER
FASERFIX®KS
RECYFIX®PLUS X
RECYFIX®NC
SERVICE CHANNEL
RECYFIX®HICAP®
RECYFIX®MONOTEC
RECYFIX®PRO
DRAINFIX®CLEAN



Parcheeggi

FASERFIX®KS
RECYFIX®PLUS X
RECYFIX®NC
RECYFIX®MONOTEC
RECYFIX®PRO
RECYFIX®PLUS
RECYFIX®STANDARD
DRAINFIX®CLEAN
DRAINFIX®BLOC
DRAINFIX®TWIN



Centri commerciali

FASERFIX®KS
RECYFIX®PLUS X
RECYFIX®NC
SERVICE CHANNEL
RECYFIX®HICAP®
RECYFIX®MONOTEC
RECYFIX®PRO
RECYFIX®PLUS
RECYFIX®STANDARD
DRAINFIX®CLEAN
DRAINFIX®BLOC
DRAINFIX®TWIN



Aeroporti e Porti

FASERFIX®SUPER
RECYFIX®NC
RECYFIX®HICAP®
**FASERFIX/
RECYFIX®TRAFFIC**
DRAINFIX®CLEAN



**Centri logistici e
Aree industriali**

FASERFIX®SUPER
RECYFIX®NC
RECYFIX®HICAP®
SERVICE CHANNEL
RECYFIX®MONOTEC
DRAINFIX®CLEAN



Impianti sportivi

SERVICE CHANNEL
RECYFIX®PRO
RECYFIX®STANDARD
FASERFIX®STANDARD
SPORTFIX®ROME
**SPORTFIX®CANALETTE
CON FESSURA**

Normativa Armonizzata Europea UNI EN 1433

Canalette di drenaggio per aree soggette al passaggio di veicoli e pedoni

Classi di carico secondo la normativa EN 1433

(In caso di dubbio dovrà essere scelta la categoria più alta)

CLASSE A 15, CARICO 15 KN
Per aree di circolazione esclusivamente pedonabili o ciclabili, o per aree simili ad esempio, spazi verdi.



CLASSE D 400, CARICO 400 KN
Strade (anche pedonabili), aree di sosta e superfici comparabili ai parcheggi sulle autostrade.

CLASSE B 125, CARICO 125 KN
Marciapiedi e zone pedonabili, aree di stazionamento, parcheggi di auto e terrazze.



CLASSE E 600, CARICO 600 KN
Aree di circolazione con carichi particolarmente elevati, ad esempio strade vicino alle industrie.

CLASSE C 250, CARICO 250 KN
Si applica ai bordi delle strade e aree non esposte a traffico pesante e nei parcheggi.



CLASSE F 900, CARICO 900 KN
Aree speciali come zone di circolazione negli aeroporti e zone portuali.

Resistenza agli agenti atmosferici

Tutti i canali di drenaggio HAURATON in calcestruzzo fibrorinforzato FASERFIX sono marcati «W+R» e quindi hanno un assorbimento di acqua inferiore ai valori minimi previsti dalla Normativa di riferimento UNI EN 1433, paragrafo 6.3.3.3 e resistono ai sali disgelanti.

Grado	Marcatura ^{a)}	Assorbimento d'acqua in % di massa
1	N	nessuna prestazione misurata
2	W	valore medio $\leq 6,5$ nessun risultato individuale $> 7,0$

a) Quando si verificano condizioni specifiche di utilizzo corrispondenti a quelle definite nell'appendice B (contatto frequente di una superficie di una canaletta di drenaggio, parzialmente o interamente realizzata in calcestruzzo, con acqua stagnante contenente sali antighiaccio in condizioni di gelo o laddove richiesto dai regolamenti), devono essere applicati requisiti aggiuntivi definiti nell'appendice B e, se appropriato, il prodotto deve essere marcato con „+R”. Le edizioni nazionali della presente norma possono dichiarare nella rispettiva premessa nazionale che può essere necessario specificare soltanto uno dei gradi come opportuno per le condizioni climatiche.

Gradiente

Laddove è previsto un gradiente inverso all'interno di un'unità canaletta, esso non deve essere minore di 0,5%. Le unità devono essere marcate in sequenza per poter essere identificate durante la posa in opera. I canali HAURATON possono essere senza gradiente interno o con gradiente pari allo 0,5% o 0,6% ed è possibile combinarli nel seguente modo:

Canalette con gradiente interno 0,5% o 0,6%



Canalette con gradiente a salti



Canalette con gradiente misto



Materiali

Calcestruzzo **FASERFIX**

Il calcestruzzo FASERFIX è un calcestruzzo fibrorinforzato con sabbia al quarzo, fibra di basalto e ceneri volanti per ottenere canali drenaggio di qualità, con prestazioni idrauliche e meccaniche elevate e durabili nel tempo.



Calcestruzzo C50/60, elevata resistenza alla compressione, agli urti e all'abrasione



Classe esposizione XF4, resistente al gelo, ai sali disgelanti e all'acqua di mare



Resistenza la fuoco, classe A1



Polipropilene **RECYFIX**

Canali di drenaggio realizzati in polipropilene ad elevate prestazioni, leggeri da trasportare e movimentare in cantiere, ma allo stesso tempo in grado di resistere alle classi di carico più elevate.



Materiale di alta qualità, flessibile, versatile ed elastico



Resistente ai raggi UV, sali antigelo e prodotti aggressivi



Materiale riciclato e riciclabile al 100%



Ecologico, non inquinante

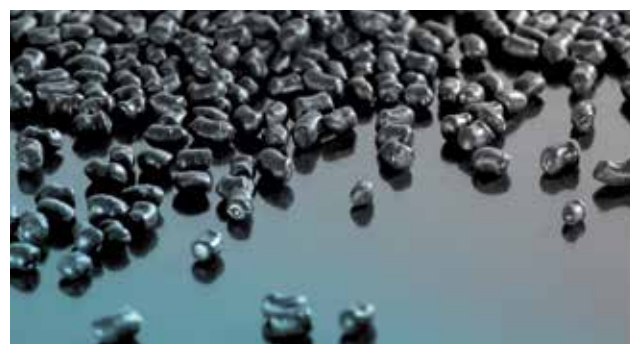

Certificazioni

I prodotti HAURATON sono conformi alla normativa di riferimento per i canali di drenaggio UNI EN1433 e le canalette sono munite di **Dichiarazione di Prestazione DOP** secondo il Regolamento dei prodotti da Costruzione CPR305/2011.

Grazie ad uno stabilimento all'avanguardia che sfrutta risorse rinnovabili, materie prime ecosostenibili e processi di produzione in linea con le normative in materia di risparmio energetico, HAURATON ha recentemente ottenuto le più importanti certificazioni GREEN per la tutela e la salvaguardia del nostro pianeta come il Certificato **LEED, BREEAM e SINGAPORE GREEN BUILDING**

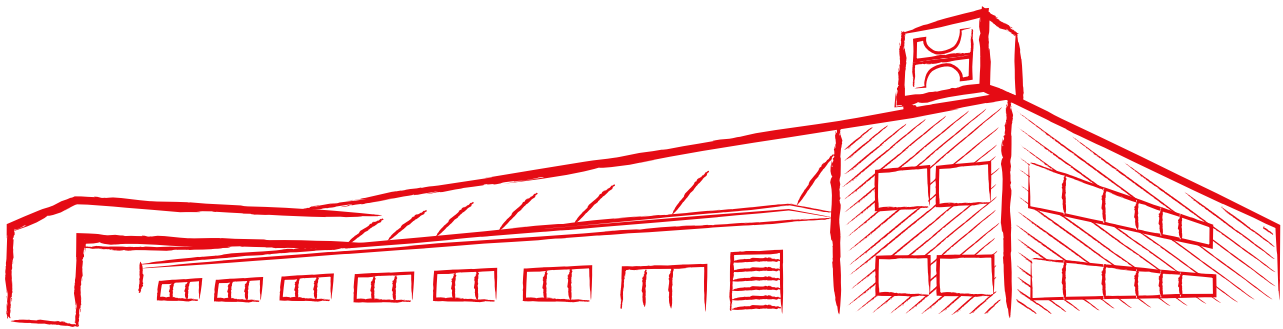

Riconoscimenti



Grazie all'esperienza e al know-how maturati in 65 anni di storia, abbiamo ottenuto diversi riconoscimenti sia per le prestazioni e l'innovazione tecnologica delle soluzioni proposte sia per la qualità dei servizi offerti:

- Riconoscimento dei controlli generali per la costruzione DIBT
- Lettere di referenze da committenti e progettisti
- Riconoscimento IAKS per la conformità dei prodotti alle normative per impianti sportivi
- Environmental technology award 2019

Sistema di chiusura rapida SIDE-LOCK

Brevettato nel 1980 da HAURATON, continuamente sviluppato e migliorato fino ai giorni nostri, il sistema SIDELOCK garantisce il fissaggio rapido delle griglie fino alla classe di carico F900. Basta poggiare la griglia di copertura sulla canaletta e premere con il piede fino a sentire un click!

Paragonato al tradizionale sistema di fissaggio con n.8 viti al metro lineare, SIDELOCK consente all'impresa di risparmiare fino al 90% di tempi e costi in fase di installazione e successiva manutenzione delle griglie e dei canali.



Il mio vantaggio come **Impresa**

+ prodotti robusti e resistenti all'usura

+ griglie con sistema SIDE-LOCK

= **Il mio vantaggio: Risparmio**

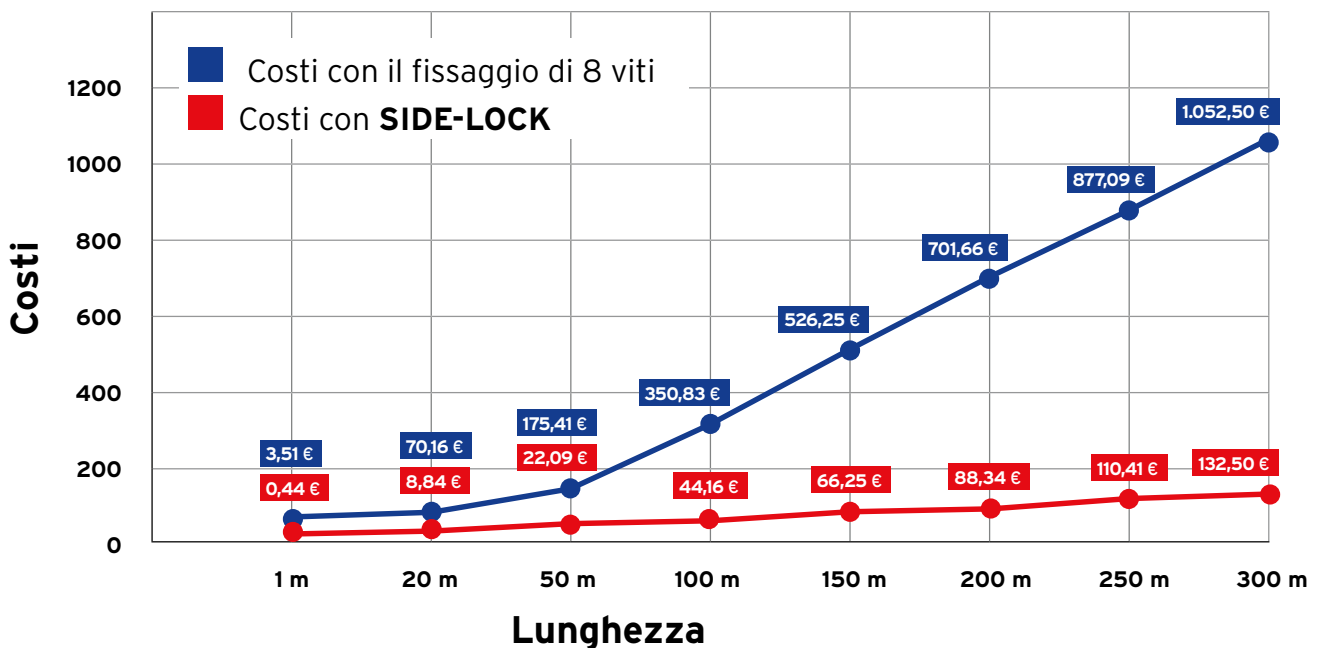

Servizi tecnici forniti da HAURATON

- forniti su richiesta e gratuitamente
- realizzati con un programma specifico sviluppato in collaborazione con l'università di Praga
- APP Idraulica scaricabile gratuitamente



- Tagli standard sulla lunghezza
- Tagli per connessioni ad angolo
- Forature e inserimenti di manicotti
- Tagli trasversali

- Assistenza durante la progettazione
- Invio documentazione tecnica (file dwg, schede tecniche, schemi di posa, voci di capitolato)
- Certificazione dei prodotti
- Assistenza tecnica in cantiere durante la fase di installazione



Vantaggi per i clienti



Il mio vantaggio come **Direttore Lavori**

- + canali stabili e di lunga durata
- + calcoli idraulici accurati
- = **Il mio vantaggio: Sicurezza**

Il mio vantaggio come **Rivenditore Edile**

- + deposito ottimizzato
- + bassi costi di trasporto
- = **Il mio vantaggio: Più profitto**



Il mio vantaggio come **Progettista**

- + supporto nella progettazione
- + rispetto della normativa vigente
- = **Il mio vantaggio: Sicurezza**



Con **HAURATON**
tutto scorre alla perfezione





INDUSTRIALE

Sistemi di drenaggio per le
aree industriali con carichi elevati

FASERFIX® SUPER

IDEALE PER ...

applicazioni con carichi pesanti e forze dinamiche elevate fino alla classe F 900, come le aree industriali, strade, stazioni di servizio e aeroporti.

C 250

D 400

E 600

F 900



Vantaggi



SICUREZZA E RISPARMIO

- telaio zincato con altezza 40 mm predisposto per l'alloggiamento delle griglie
- 90% di tempo risparmiato per fissare le griglie grazie al sistema SIDE-LOCK (rispetto al tradizionale fissaggio con vite)



MATERIALE DI ALTA QUALITÀ E DURABILITÀ

- realizzato in calcestruzzo fibrorinforzato
- resistenza al fuoco classe A1 (incombustibile) secondo la DIN 4102

Dimensioni dei canali



Larghezza interna	100			150			200			300			400			500		
Tipo 01	190	190	100	240	255	155	290	305	200	390	415	305	490	540	415	590	630	540
Tipo 01E	-	-	-	240	255	155	290	305	200	390	415	305	490	540	415	-	-	-
Tipo 01H	-	-	-	-	-	-	-	-	-	390	630	505	490	630	505	-	-	-
Tipo 010	190	235	145	240	300	200	290	350	245	390	460	350	-	-	-	-	-	-
Tipo 010E	-	-	-	240	300	200	290	350	245	-	-	-	-	-	-	-	-	-
Tipo 020	190	285	195	240	350	250	290	400	295	390	510	400	-	-	-	-	-	-
Tipo 020E	-	-	-	240	350	250	290	400	295	-	-	-	-	-	-	-	-	-
con pendenza interna	-			0,5%			0,5%			0,5%			-			-		



Largh. esterna/Alt. esterna/Alt. interna (in mm)

Panoramica generale

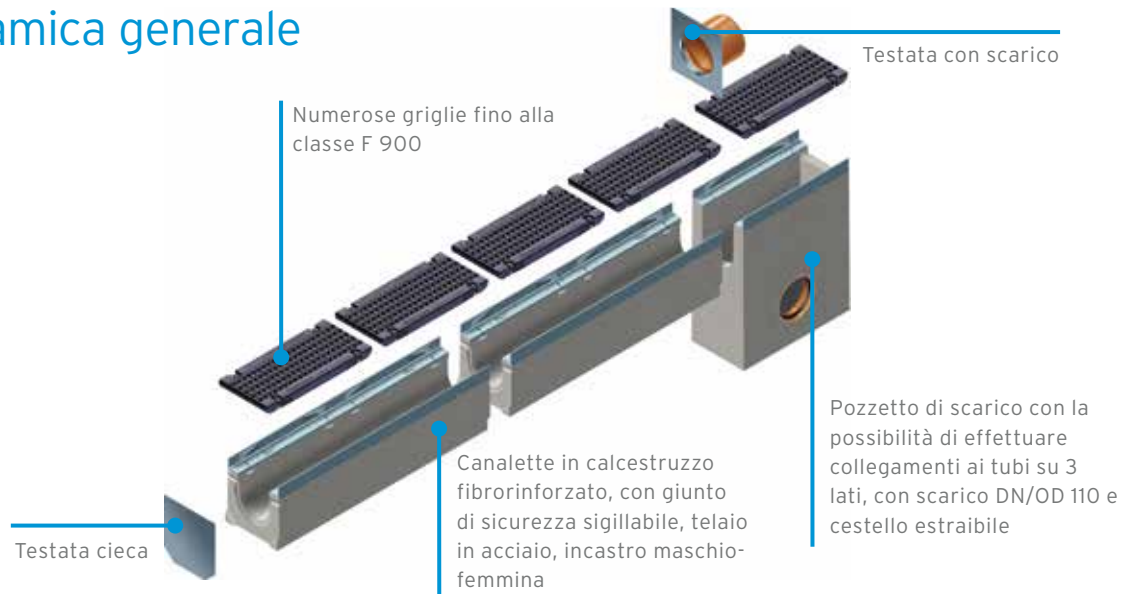

Tipi di griglie

FASERFIX®SUPER 100

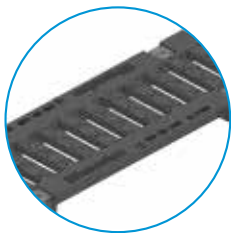

Griglia a fessure 16 mm, in ghisa, nera, anche in KTL

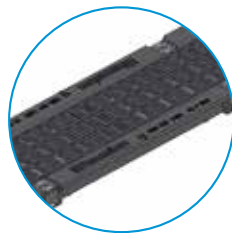

Griglia GUGI a maglia 15x25mm, in ghisa, nera, anche in KTL

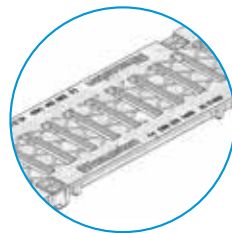

Griglia a fessure 16 mm, in ghisa, bagnata nello zinco

FASERFIX®SUPER 150

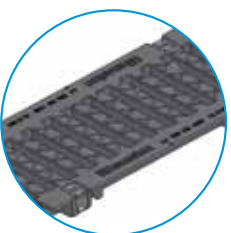

Griglia a fessure 150x18 o 150x20mm, in ghisa, nera, anche in KTL

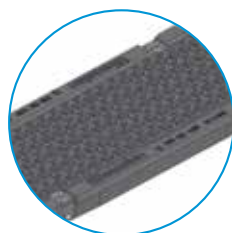

Griglia GUGI a maglia 15x25mm, in ghisa, nera

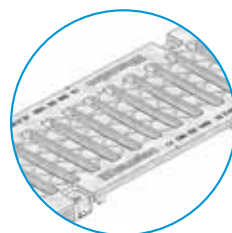

Griglia a fessure 150x18mm, in ghisa, bagnata nello zinco

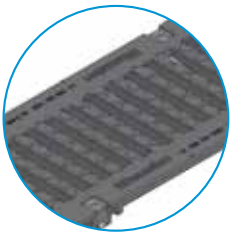
FASERFIX®SUPER 200

Griglia a fessure 170x18 o 170x20mm, in ghisa, nera, anche in KTL

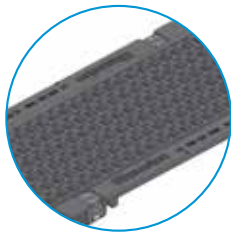

Griglia GUGI a maglia 15x25mm, in ghisa, nera

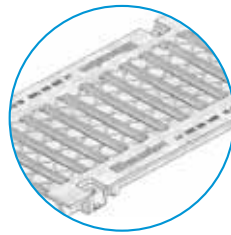

Griglia a fessure 170x18mm, in ghisa, bagnata nello zinco

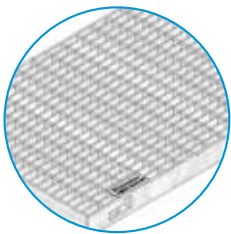
FASERFIX®SUPER 300

Griglia a maglia 30x15mm, zincata

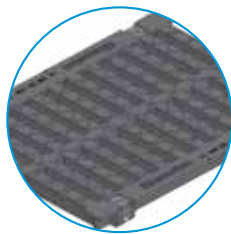

Griglia a fessure 2x136x18mm, in ghisa, nera, anche in KTL

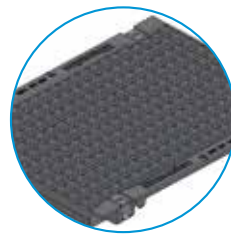

Griglia GUGI a maglia 15x25mm, in ghisa, nera, anche in KTL

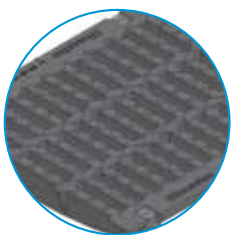
FASERFIX®SUPER 400

Griglia a fessure 3x120x18 o 3x120x20mm, in ghisa, nera

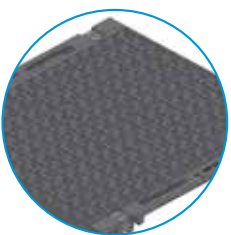

Griglia GUGI a maglia 15x25mm, in ghisa, nera

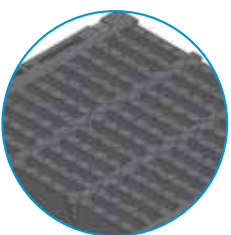
FASERFIX®SUPER 500

Griglia a fessure 3x140x18 o 3x140x20mm, in ghisa, nera

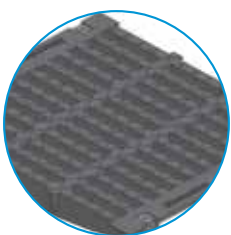

Griglia a fessure 3x140x20mm, in ghisa, nera

**Consulta e scarica tutte
le schede dei prodotti
sul nostro sito
www.hauraton.it!**

Schema di posa tipo

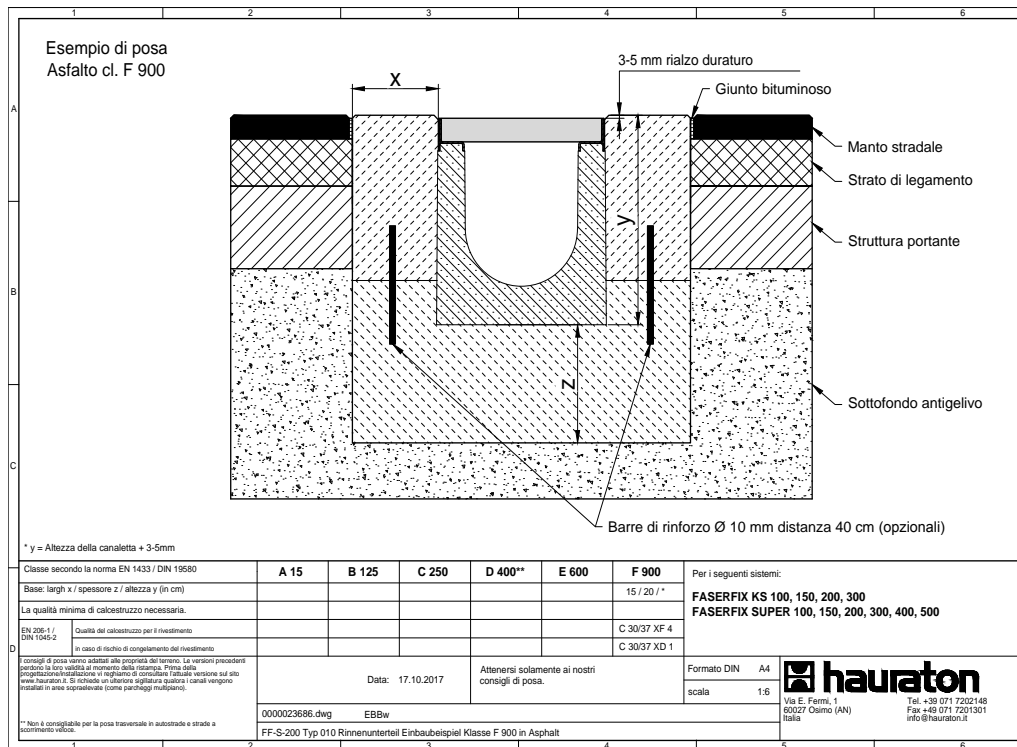

FASERFIX®KS

IDEALE PER ...

applicazioni con carichi pesanti fino alla classe F 900, come le aree commerciali e pubbliche.

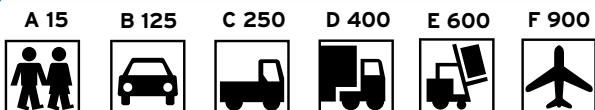

Vantaggi



SICUREZZA E RISPARMIO

- telaio zincato con altezza 20 mm predisposto per l'alloggiamento delle griglie
- 90% di tempo risparmiato per fissare le griglie grazie al sistema SIDE-LOCK (rispetto al tradizionale fissaggio con vite)



MATERIALE DI ALTA QUALITÀ E DURABILITÀ

- realizzato in calcestruzzo fibrorinforzato
- resistenza al fuoco classe A1 (incombustibile) secondo la DIN 4102



FLESSIBILITÀ

- griglie di materiali diversi: PA-GF, ghisa, acciaio zincato o inox
- griglie con diversi design: fessura, maglia, barre longitudinali, fori

Dimensioni dei canali



Larghezza interna

	100			150			200			300		
Tipo 80F	160	80	35	-	-	-	-	-	-	-	-	-
Tipo 100F	160	100	55	-	-	-	-	-	-	-	-	-
Tipo 110F	-	-	-	210	110	50	260	110	50	-	-	-
Tipo 150F	-	-	-	210	150	90	260	150	90	-	-	-
Tipo 200F	-	-	-	210	200	140	260	200	140	-	-	-
Tipo 01	160	160	100	210	220	150	260	275	200	-	-	-
Tipo 05	160	184	124	-	-	-	-	-	-	-	-	-
Tipo 010	160	214	154	210	265	195	260	320	245	360	340	250
Tipo 015	160	244	184	210	290	220	260	345	270	-	-	-
Tipo 020	160	274	214	210	315	245	260	370	295	-	-	-
con pendenza interna	0,6%			0,5%			0,5%			-		



Largh. esterna/Alt. esterna/Alt. interna (in mm)

Panoramica generale

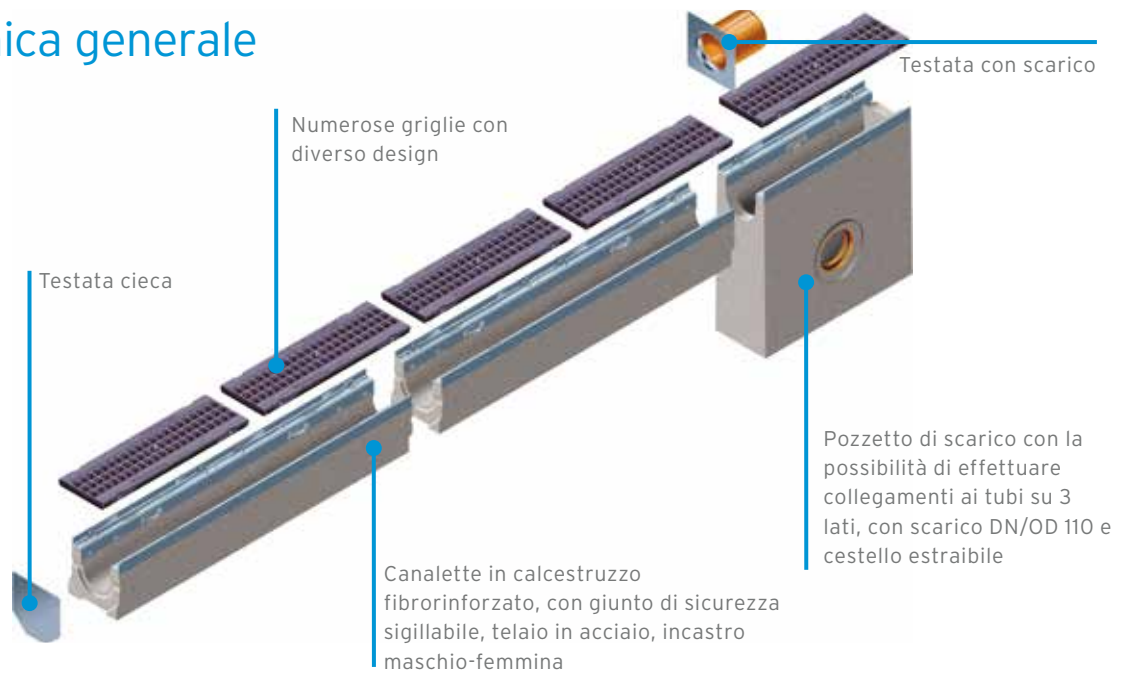

Tipi di griglie

FASERFIX®KS 100



Griglia a fessure 100x14mm, in ghisa, nera, anche il KTL

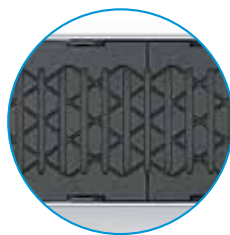

Griglia a fessure 100x6mm, in ghisa, nera

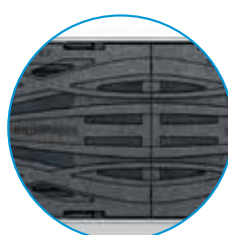

Griglia METROPOLIS, in ghisa, nera, KTL

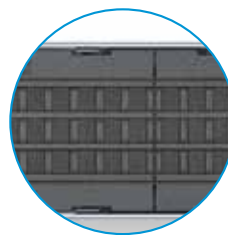

Griglia GUGI a maglia 15x25mm, in ghisa o PA-GF, nera

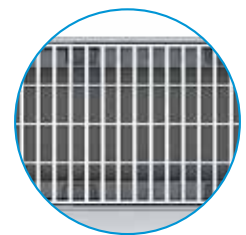

Griglia a maglia 11x30mm, zincata/inox



Griglia GUGI a maglia 15x25mm, in ghisa, bagnata nello zinco

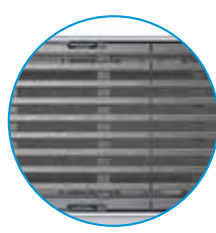

Griglia a barre longitudinali 9mm, in ghisa, nera, KTL



Griglia a barre longitudinali 9mm, in ghisa, bagnata nello zinco

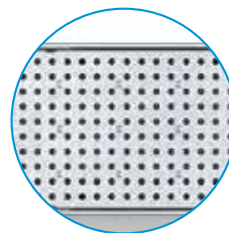

Griglia a fori Ø6mm, zincata/inox

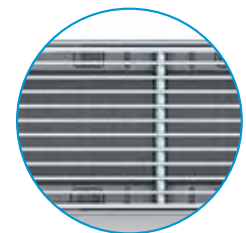

Griglia a barre longitudinali 10mm, inox

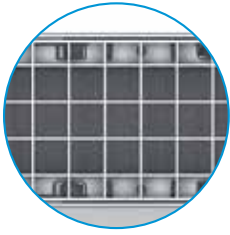

Griglia a maglia
30x30mm, zincata

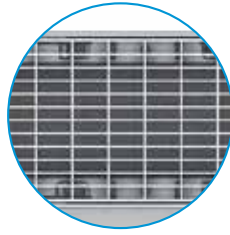

Griglia a maglia
30x10mm, zincata/inox



Griglia a fessure/
fessure rinforzate
80x10mm, zincata/
inox

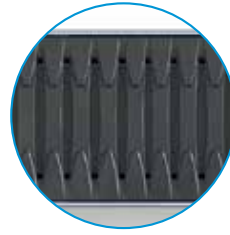

Griglia FIBRETEC a
fessure 9 mm, in PA-GF,
nera

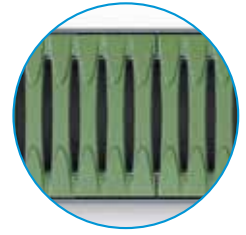

Griglia FIBRETEC a
fessure 9 mm, in PA-
GF, felce

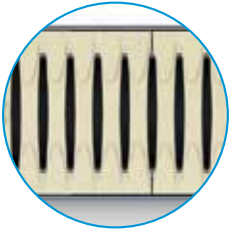

Griglia FIBRETEC a
fessure 9 mm, in PA-GF,
sabbia

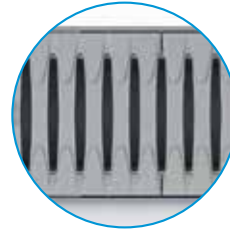

Griglia FIBRETEC a
fessure 9 mm, in PA-GF,
pietra

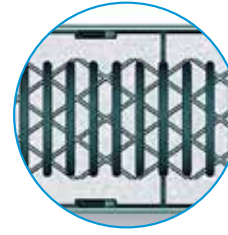

Griglia a fessure
100x6mm, in ghisa,
bagnata nello zinco

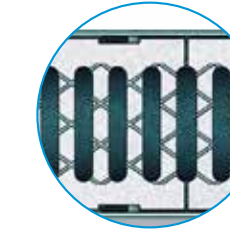

Griglia a fessure
100x14mm, in ghisa,
bagnata nello zinco

FASERFIX®KS 150

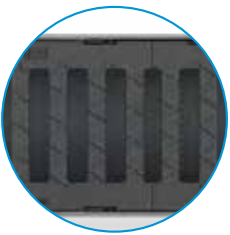

Griglia a fessure
132x20x18mm, in ghisa,
nera, anche in KTL

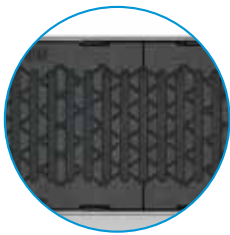

Griglia a fessure
132x9mm, in ghisa,
nera, anche in KTL



Griglia FIBRETEC a
fessure 9mm, in PA-GF,
nera

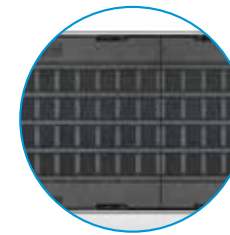

Griglia GUGI a maglia
15x25mm, in ghisa,
nera, anche in KTL

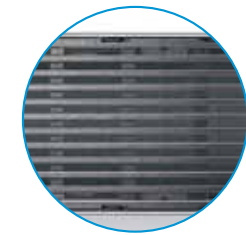

Griglia a barre
longitudinali 9mm, in
ghisa, nera, KTL

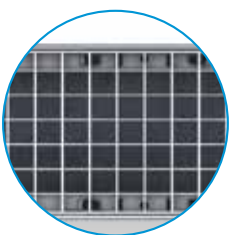

Griglia a maglia
30x30mm, zincata



Griglia a barre
longitudinali 9mm, in
ghisa, bagnata nello
zinco

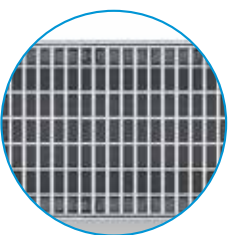

Griglia a maglia
11x30mm, zincata/inox

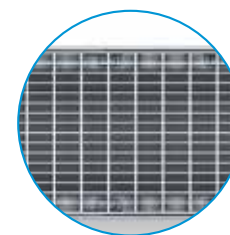

Griglia a maglia
30x10mm, zincata/inox

FASERFIX®KS 200

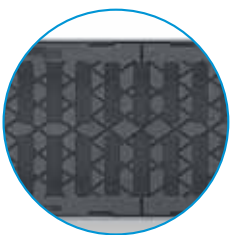

Griglia a fessure
2x85x20mm, in ghisa,
nera, anche in KTL



Griglia G-TEC a fessura
2x85x9mm, in ghisa,
nera, KTL



Griglia GUGI a maglia
15x25mm, in ghisa,
nera

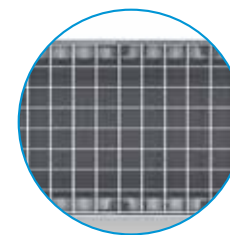

Griglia a maglia
30x30mm, zincata/inox



Griglia METROPOLIS,
in ghisa, nera, KTL



Griglia a barre longitudinali 9mm, in ghisa, bagnata nello zinco



Griglia a barre longitudinali 9mm, in ghisa, nera, KTL



Griglia FIBRETEC a fessure 9mm, in PA-GF, nera

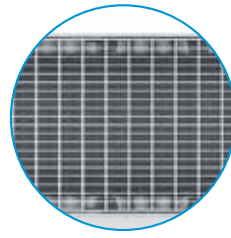

Griglia a maglia 30x10mm, zincata/inox

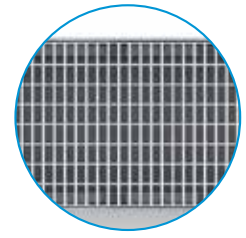

Griglia a maglia 11x30mm, zincata/inox

FASERFIX®KS 300

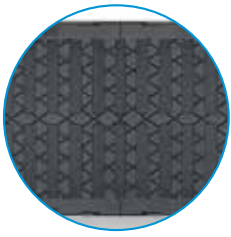

Griglia a fessure 2x140x18mm, in ghisa, nera, anche in KTL

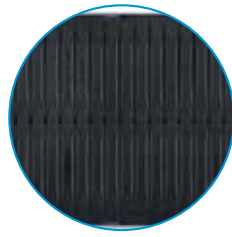

Griglia G-TEC a fessure 2x140x9mm, in ghisa, nera, KTL

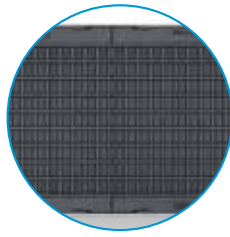

Griglia GUGI a maglia 15x25mm, in ghisa, nera, anche in KTL

Schema di posa tipo

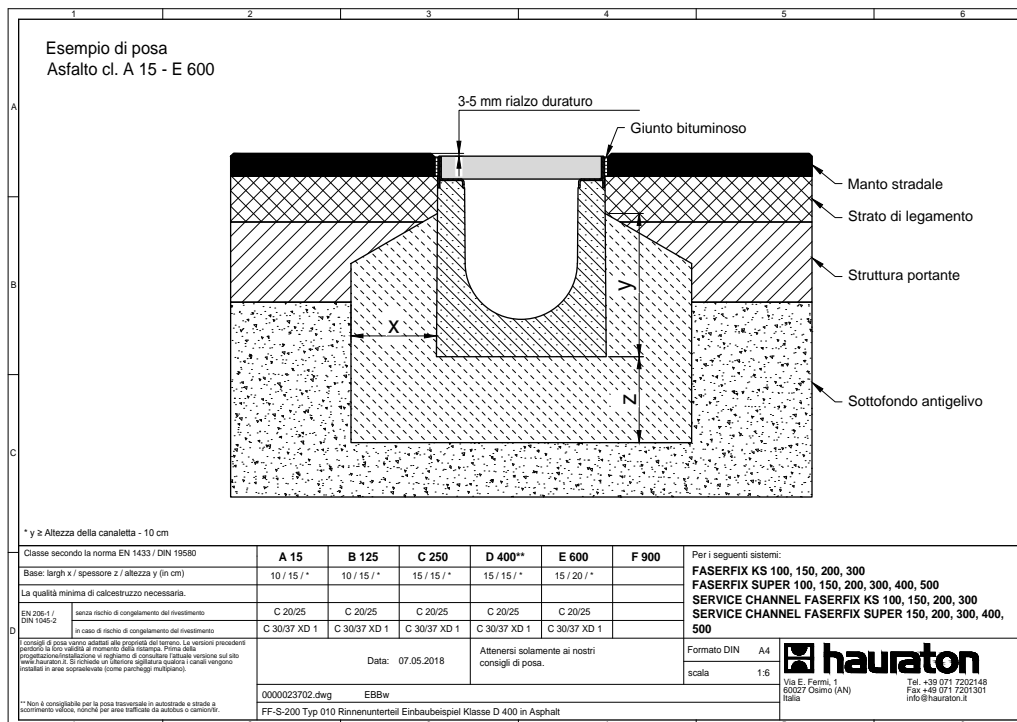

RECYFIX® PLUS X

IDEALE PER ...

applicazioni per aree con carichi fino alla D 400 come parcheggi e aree industriali.

D 400



Vantaggi



SICUREZZA CON MATERIALE DI ALTA QUALITÀ

- **RECYFIX®** - stabile e robusto
- resistente al gelo, ai sali sciogli ghiaccio e ai raggi UV e agli sbalzi di temperatura
- 100% ecosostenibile



RISPARMIO

- leggero, facile da movimentare e installare
- canaletta e griglia già pre assemblati

Tipi di griglie

RECYFIX® PLUS X 100-150

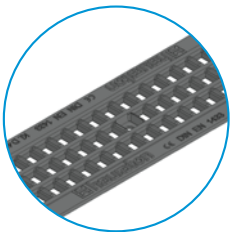

Griglia GUGI a maglia 15x25mm, in ghisa, nera

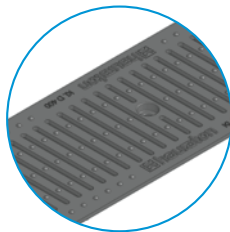

Griglia a fessure 6mm, in ghisa, nera

RECYFIX® PLUS X 200

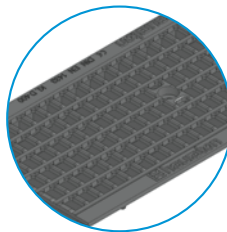

Griglia GUGI a maglia 15x25mm, in ghisa, nera

RECYFIX® PLUS X 300

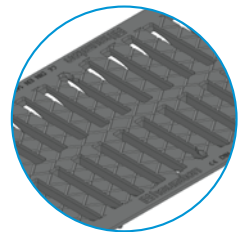

Griglia a fessure 18mm, in ghisa, nera

Dimensioni dei canali



Larghezza interna

	100			150			200			300		
Tipo 01	147	135	104	202	193	165	-	-	-	347	291	255
Tipo 010	147	186	157	-	-	-	247	186	157	-	-	-
Tipo 020	-	-	-	-	-	-	247	236	208	-	-	-



Largh. esterna/Alt. esterna/Alt. interna (in mm)

Panoramica generale

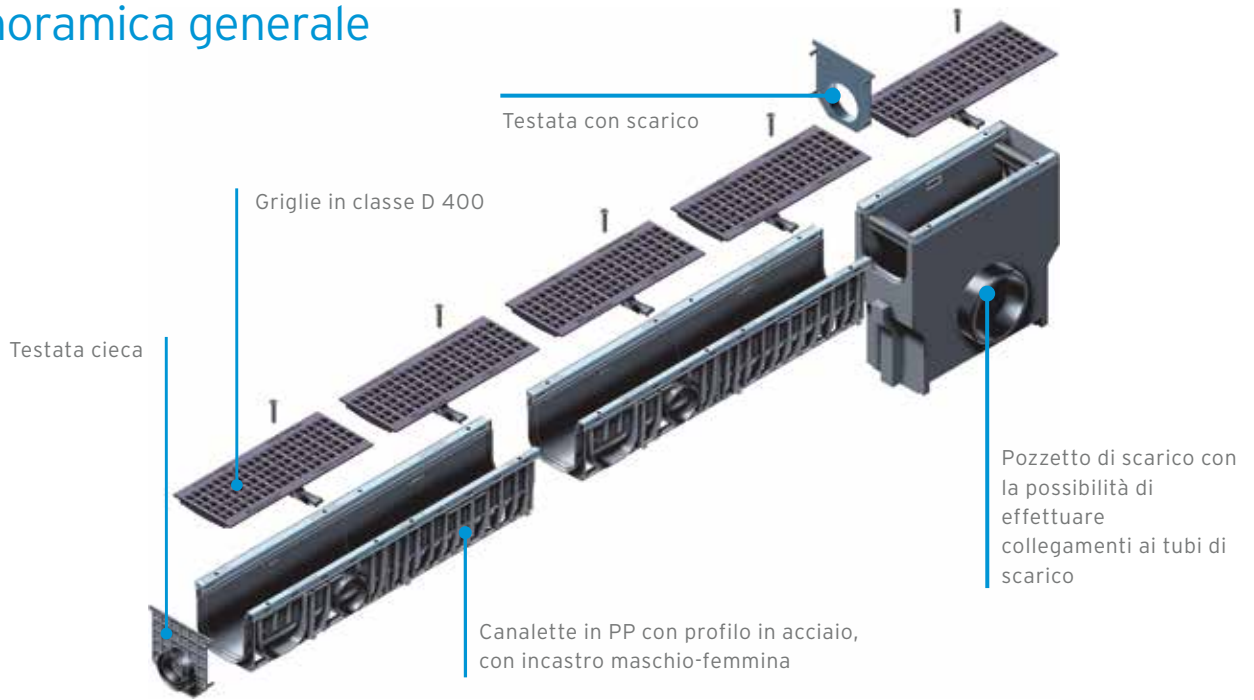

Schema di posa tipo

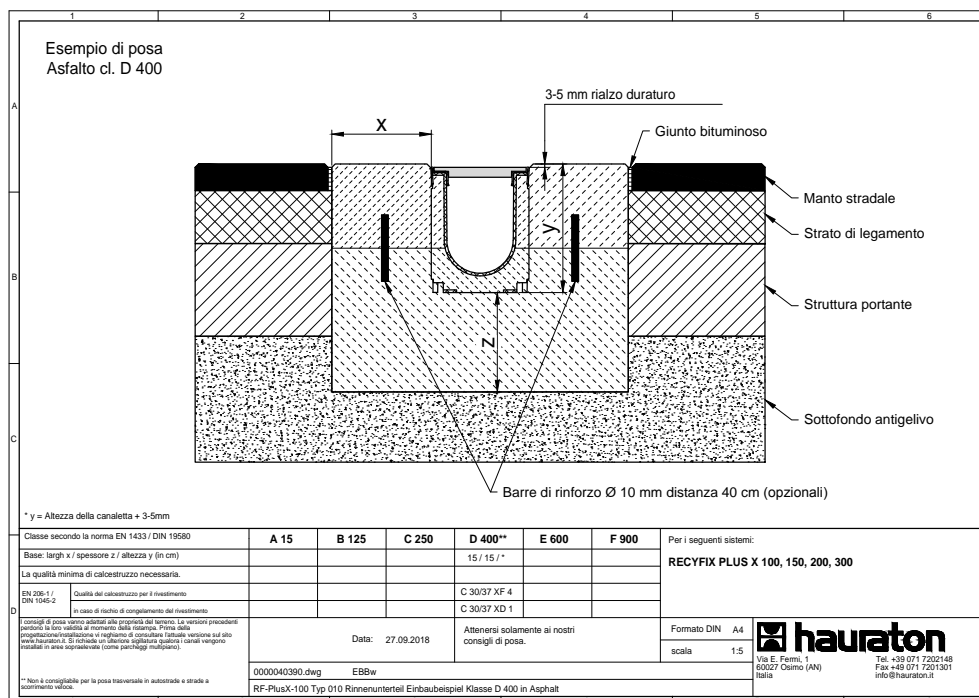

RECYFIX®NC

IDEALE PER ...

applicazioni con carichi elevati fino alla classe E 600, come parcheggi, fabbriche industriali e stazioni di servizio.

D 400

E 600



Vantaggi



SICUREZZA CON MATERIALE DI ALTA QUALITÀ

- **RECYFIX®** - stabile e robusto
- resistente al gelo, ai sali sciogli ghiaccio e ai raggi UV e agli sbalzi di temperatura
- griglie fissate con 8 viti al metro



RISPARMIO

- leggero, facile da movimentare e installare
- canaletta e griglia già pre assemblati

Tipi di griglie

RECYFIX®NC 100-150-200

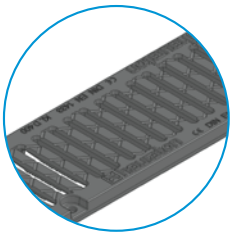

Griglia a fessure 10mm, in ghisa, nera

RECYFIX®NC 300

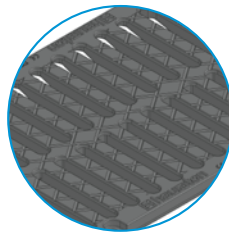

Griglia a fessure 18mm, in ghisa, nera

RECYFIX®NC 400

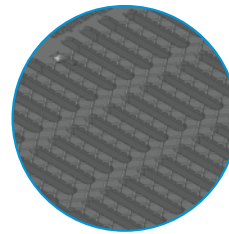

Griglia a fessure 18mm, in ghisa, nera

Dimensioni dei canali



Larghezza interna

	100			150			200			300			400		
Tipo 75	160	75	35	-	-	-	-	-	-	-	-	-	-	-	-
Tipo 01	160	150	102	212	210	160	-	-	-	-	-	-	-	-	-
Tipo 010	160	200	152	-	-	-	262	200	152	362	360	300	500	500	436
Tipo 020	160	250	202	-	-	-	-	-	-	-	-	-	-	-	-



Largh. esterna/Alt. esterna/Alt. interna (in mm)

Panoramica generale

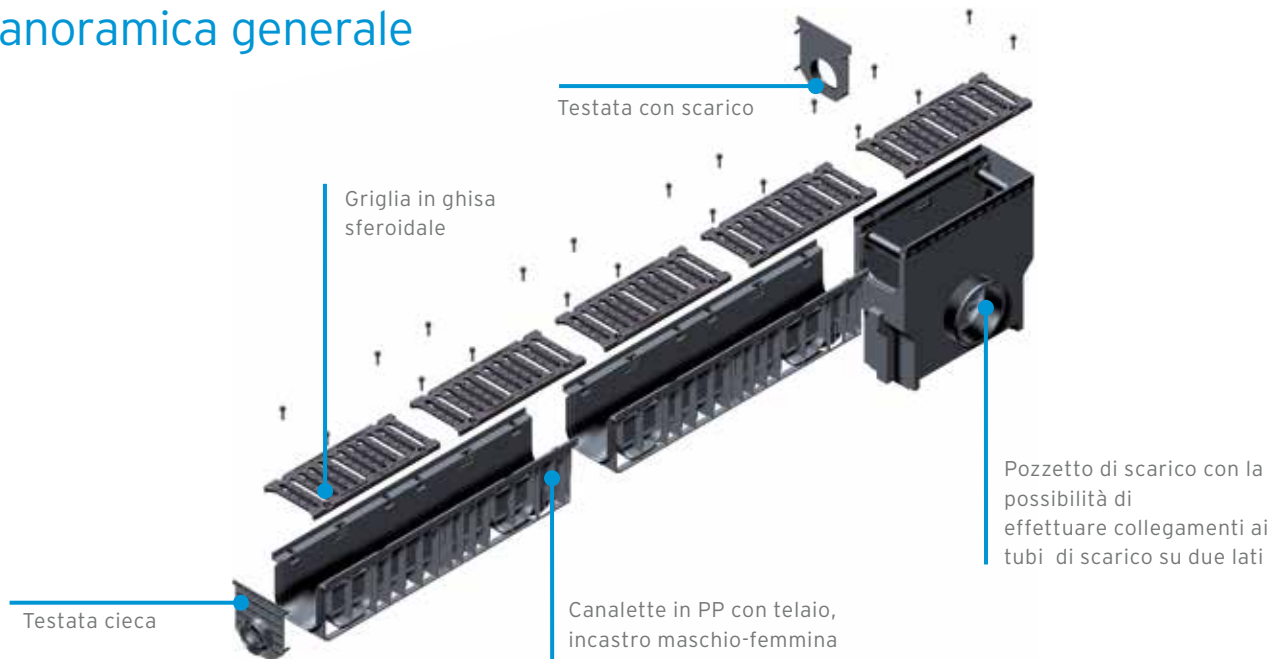

Schema di posa tipo

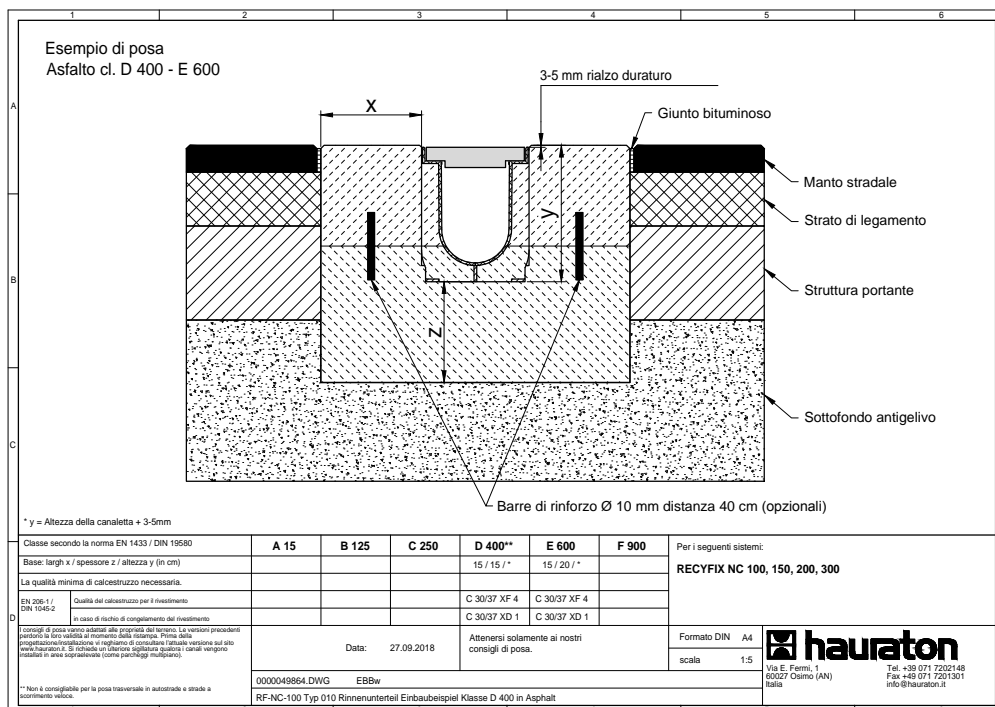

RECYFIX® MONOTEC

IDEALE PER ...

applicazioni in aree molto trafficate, con elevato volume di ritenzione e fino alla classe D 400 come supermercati, parcheggi e stazioni di servizio.

D 400



Vantaggi



SICUREZZA CON MATERIALE DI ALTA QUALITÀ

- **RECYFIX®** - stabile e robusto
- resistente al gelo, ai sali sciogli ghiaccio e ai raggi UV e agli sbalzi di temperatura



RISPARMIO

- leggero, facile da movimentare e installare



ELEVATA CAPACITÀ IDRAULICA

- performance idraulica ottimizzata grazie alla griglia **FIBRETEC**
- elevato volume di raccolta



Dimensioni dei canali



100, Tipo 230



100, Tipo 280



100, Tipo 380



200, Tipo 450

Tipi di griglie

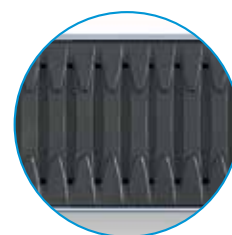

Griglia FIBRETEC a fessure 9mm, in PA-GF, nera

Panoramica generale

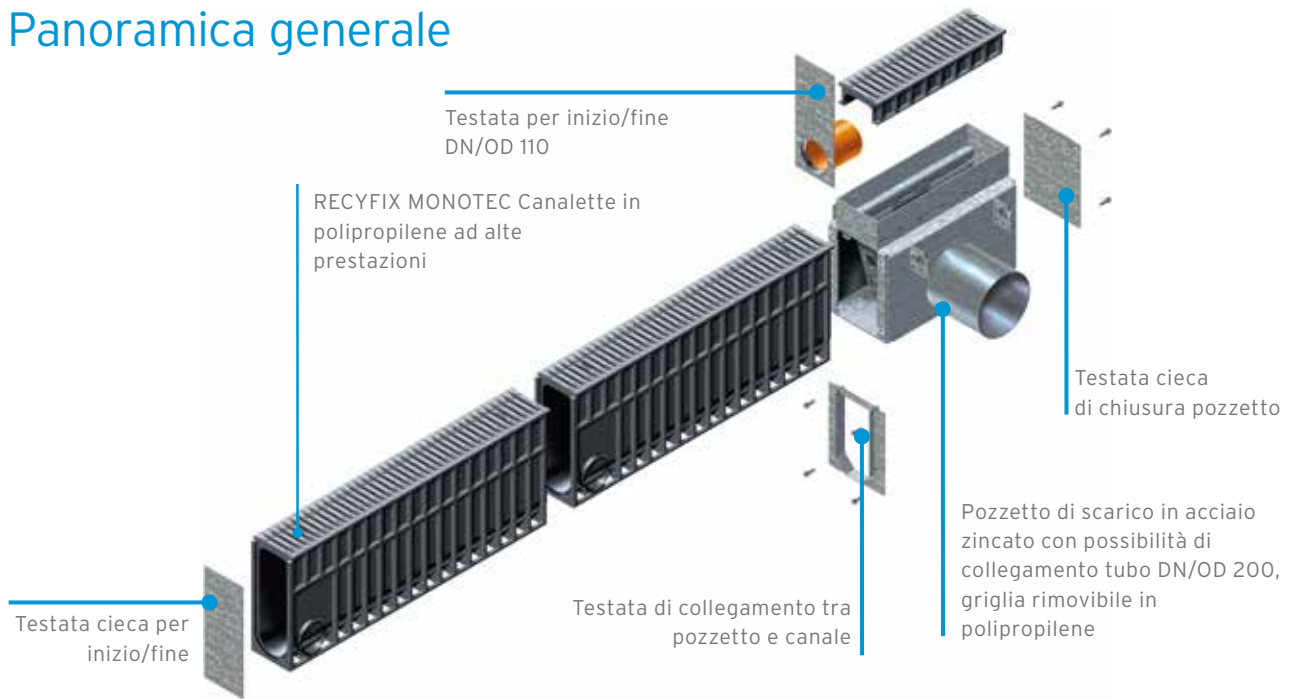

Schema di posa tipo

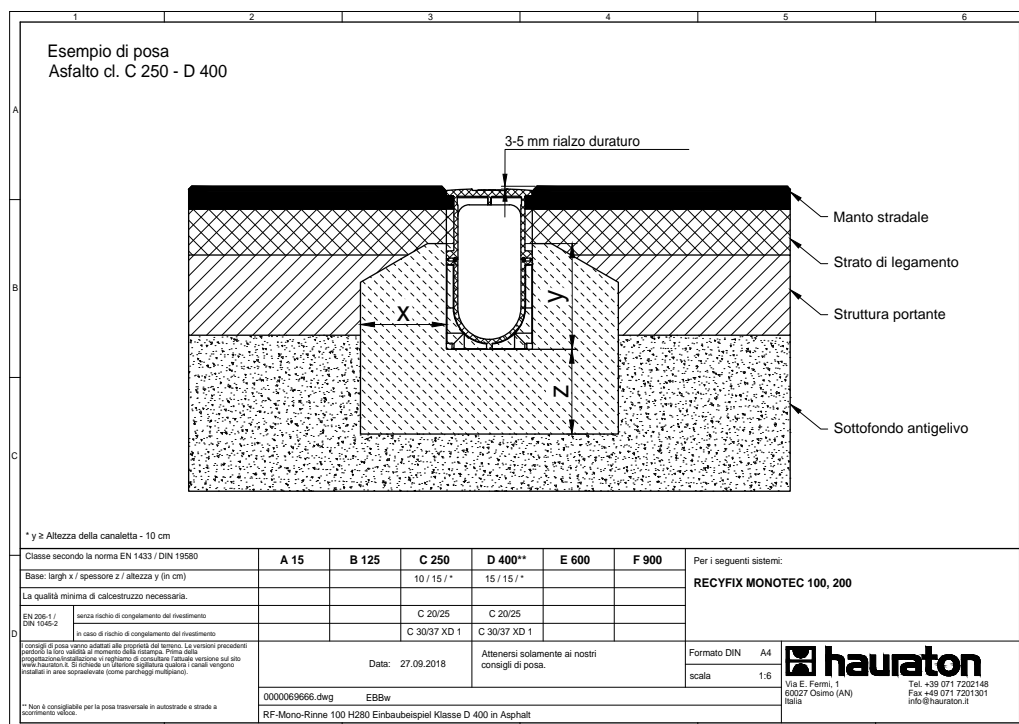

RECYFIX® HICAP®

IDEALE PER ...

drenaggio e ritenzione per le aree con classe di carico fino alla F900 come gli aeroporti, capannoni industriali e piazzali per container.

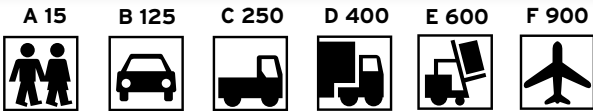

Vantaggi



SICUREZZA CON MATERIALE DI ALTA QUALITÀ

- **RECYFIX®** - stabile e robusto
- resistente al gelo, ai sali sciogli ghiaccio e ai raggi UV e agli sbalzi di temperatura



RISPARMIO

- facile da movimentare ed installare senza l'utilizzo di mezzi
- il sistema innovativo di fissaggio per le griglie Link&Lock che facilita l'allineamento dei canali
- connessione maschio femmina con giunto di sicurezza



FLESSIBILITÀ

- possibilità di installazioni in curva
- i cavi e tubazioni possono essere posate attraverso i vuoti tra i coni
- la continuità della griglia può essere spezzata senza interrompere la continuità della canaletta sotterranea

Tipi di griglie

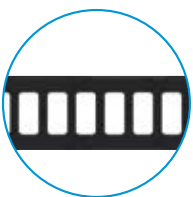

Griglia in ghisa a maglia 13x28 mm, KTL

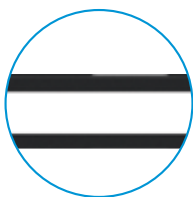

Griglia in ghisa a fessura 28 mm, KTL

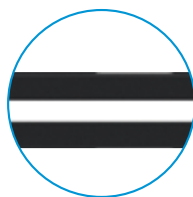

Griglia in ghisa a fessura 14 mm, KTL

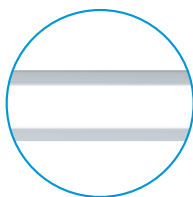

Griglia inox a fessura 24 mm

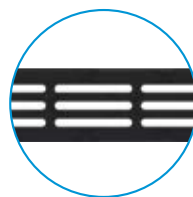

Griglia in ghisa a fessure 6 mm, KTL



Griglia inox WAVE 6 mm

Dimensioni dei canali

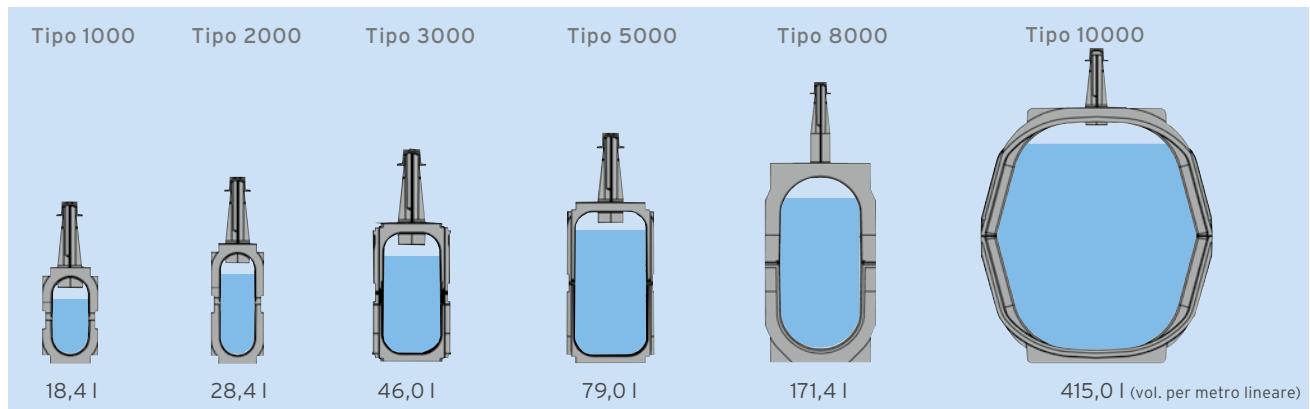

Panoramica generale

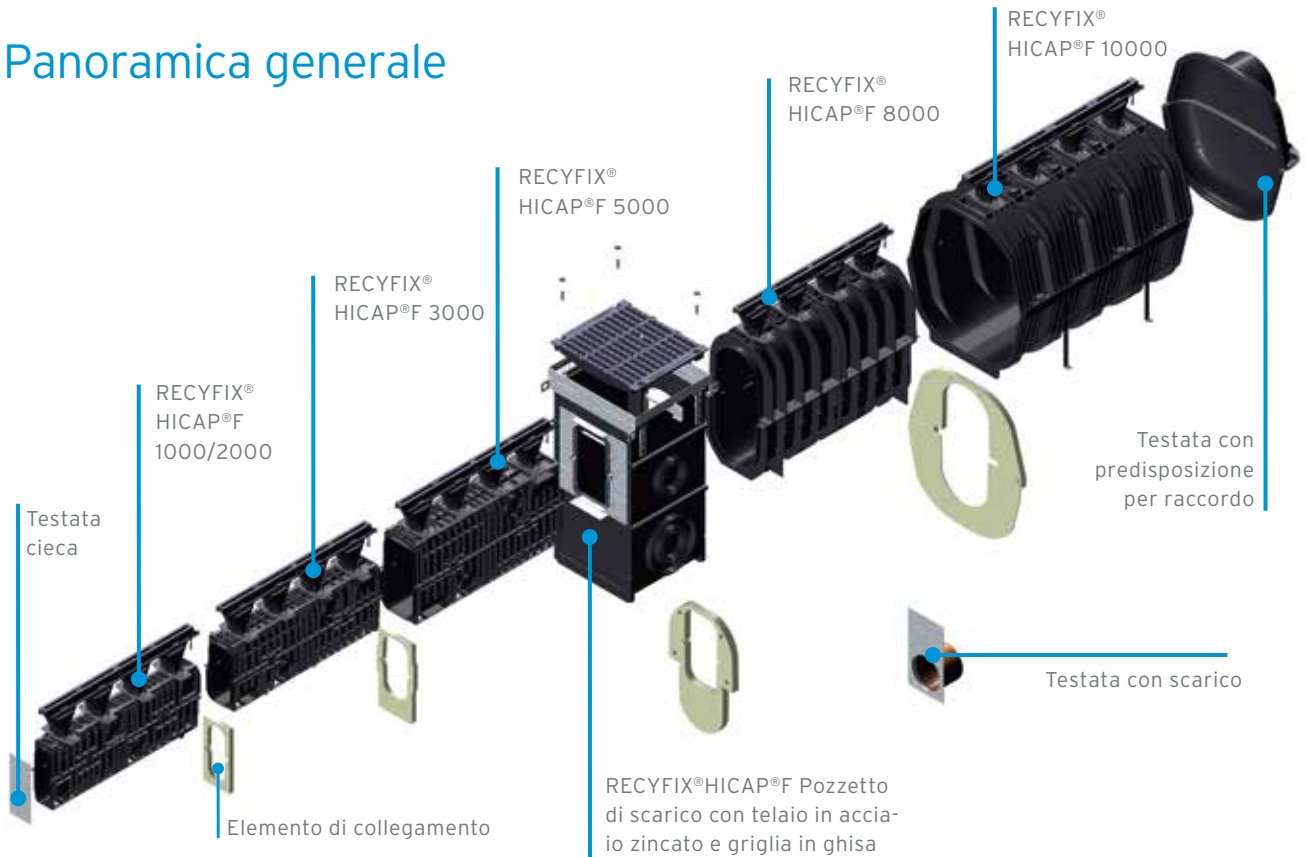

Schema di posa tipo

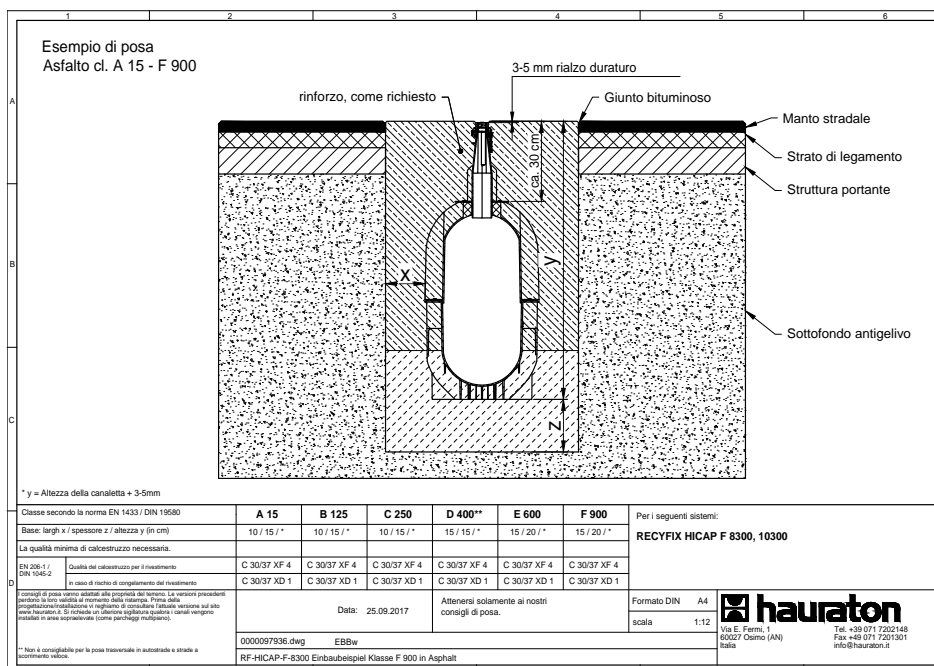

FASERFIX® TRAFFIC/ RECYFIX® TRAFFIC

IDEALE PER ...

installazioni trasversali al senso di marcia

E 600

F 900



Vantaggi



SICUREZZA CON MATERIALE DI ALTA QUALITÀ

- resistente al gelo, ai sali sciogli ghiaccio e ai raggi UV e agli sbalzi di temperatura



RISPARMIO

- facile da movimentare ed installare
- facile da pulire tramite l'elemento di ispezione



ELEVATA CAPACITÀ IDRAULICA

- performance idraulica ottimizzata grazie alla griglia GUGI
- elevato volume con una struttura fine del canale



Dimensioni dei canali

Tipi di griglie



Larghezza interna

	150			200			300		
Tipo 01	240	355	-	-	-	-	-	-	-
Tipo 010	240	409	-	250	301	-	420	494	-
Tipo 020	240	469	-	250	351	-	-	-	-

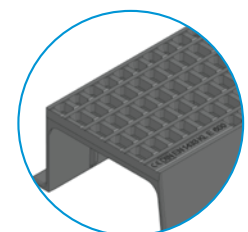

Griglia GUGI a maglia 15x25mm in ghisa, nera



Largh. esterna/Alt. esterna/Alt. interna (in mm)

Panoramica generale

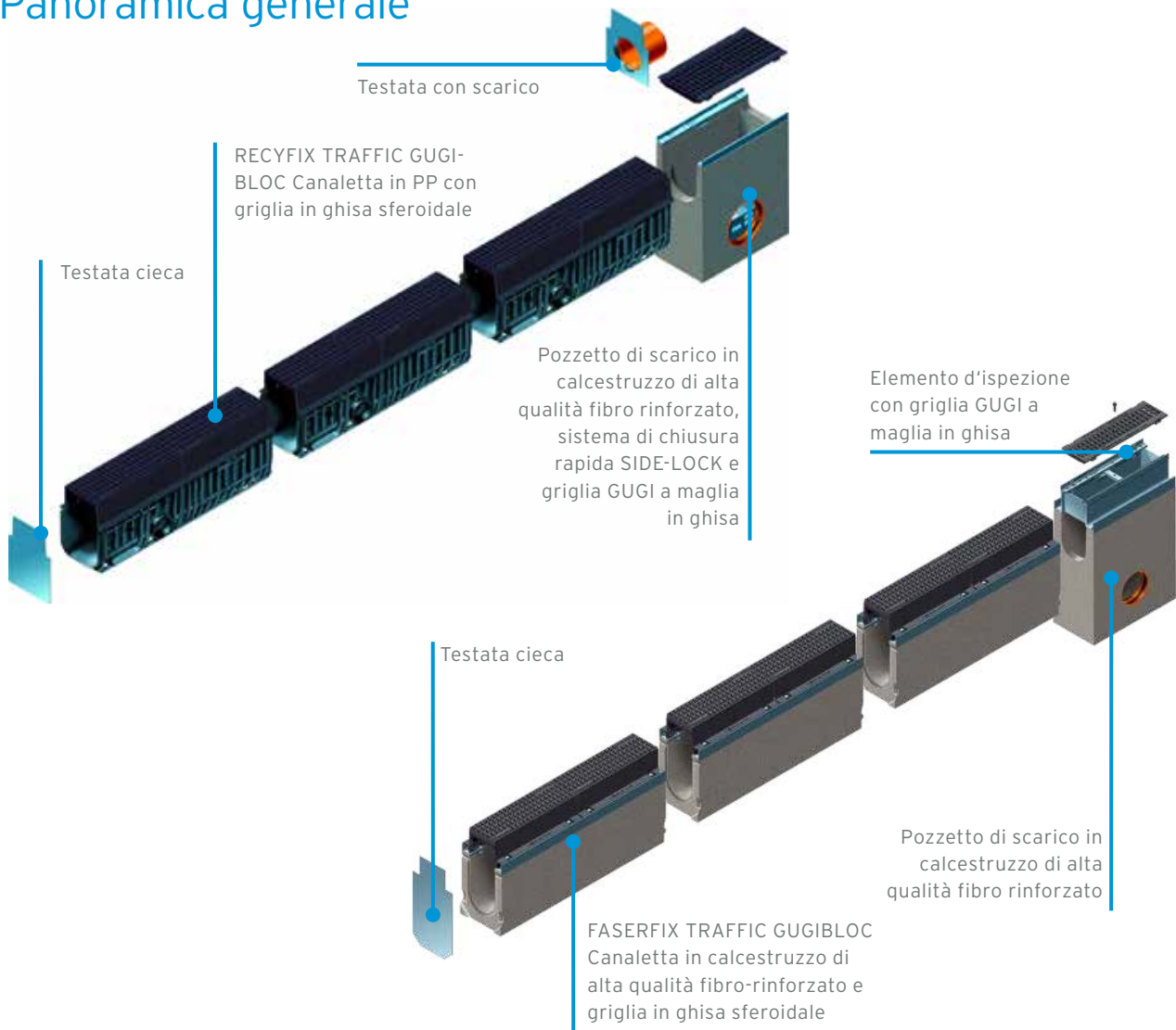

Schema di posa tipo

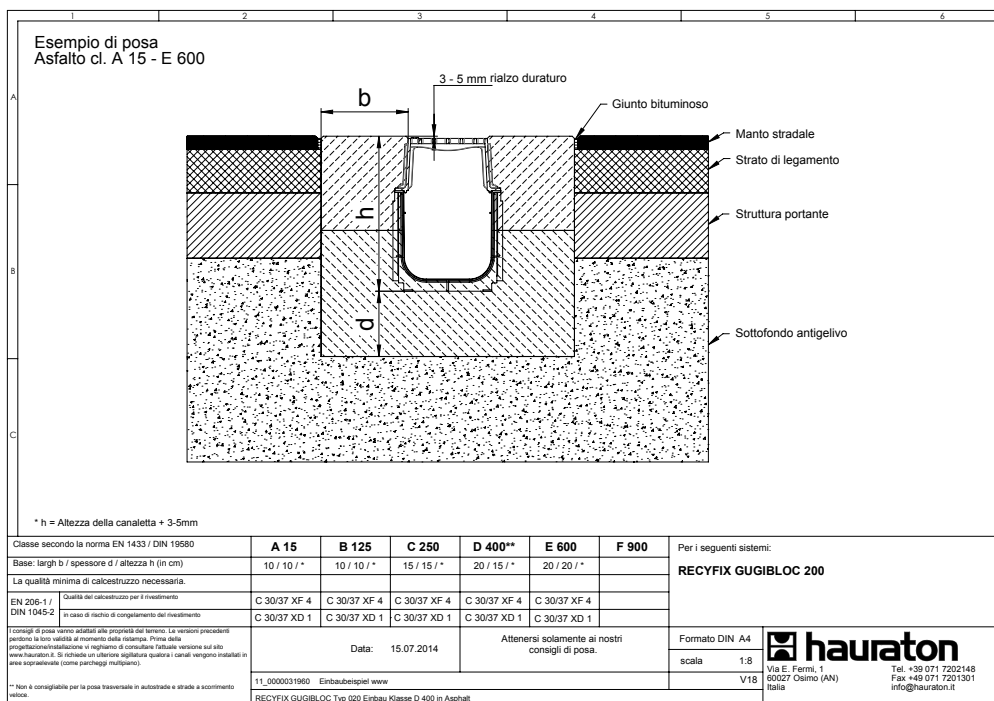

SERVICE CHANNEL

IDEALE PER ...

applicazioni per il passaggio dei cavi a terra che siano facilmente accessibili in ogni momento dove è previsto il transito di carichi pesanti.

C 250

E 600



Vantaggi



SICUREZZA E RISPARMIO

- telaio zincato con altezza 20 o 40 mm predisposto per l'alloggiamento delle griglie



MATERIALE DI ALTA QUALITÀ E DURABILITÀ

- ottima stabilità grazie al calcestruzzo fibrorinforzato o PP ad elevate prestazioni



FLESSIBILITÀ

- elevato spazio per posizionare i cavi anche su due livelli
- griglia antiscivolo e rivestiva KTL



Dimensioni dei canali

SERVICE CHANNEL FASERFIX® SUPER

Larghezza interna:

- 150
- 200
- 300
- 400
- 500



SERVICE CHANNEL FASERFIX® KS

Larghezza interna:

- 100
- 150
- 200
- 300



SERVICE CHANNEL RECYFIX® PRO

Larghezza interna:

- 200
- 300



Tipi di griglie

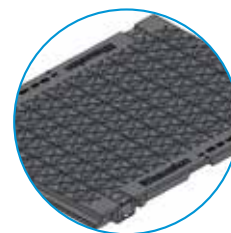

Griglia cieca in ghisa, nera, KTL

Panoramica generale

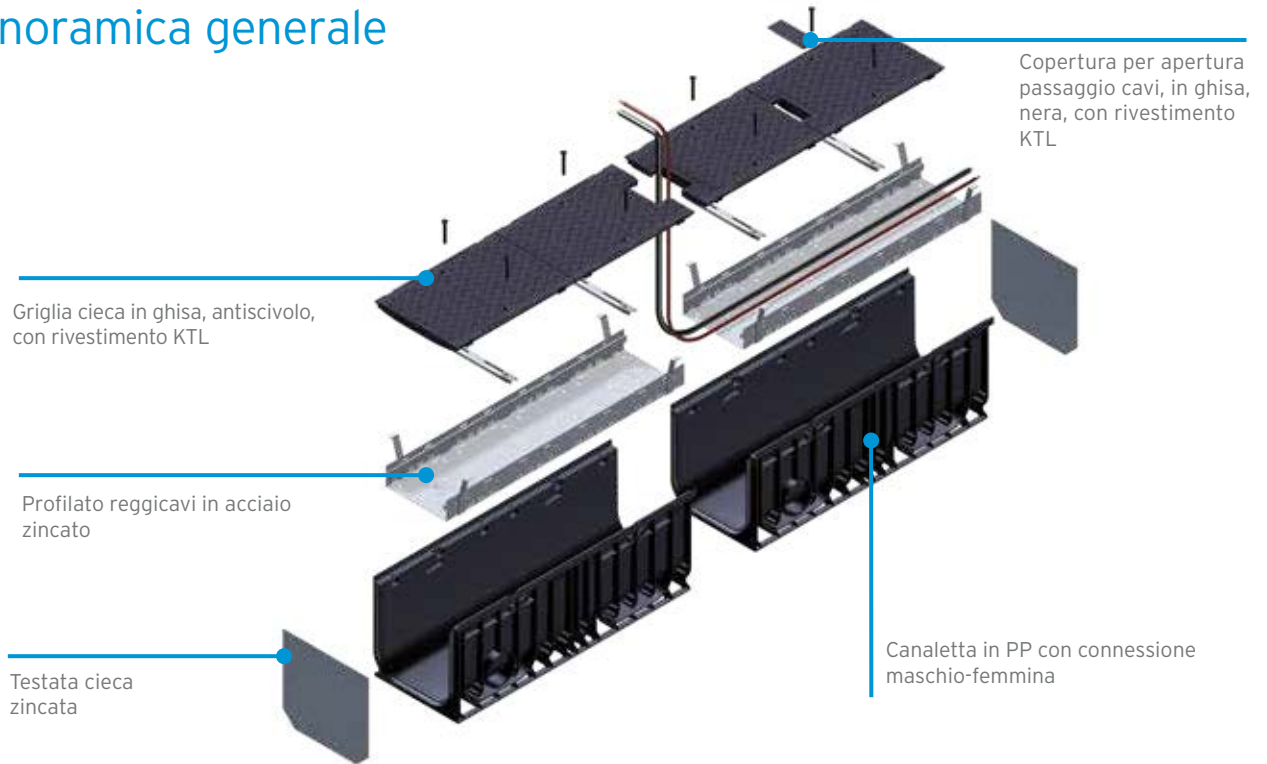

Schema di posa tipo

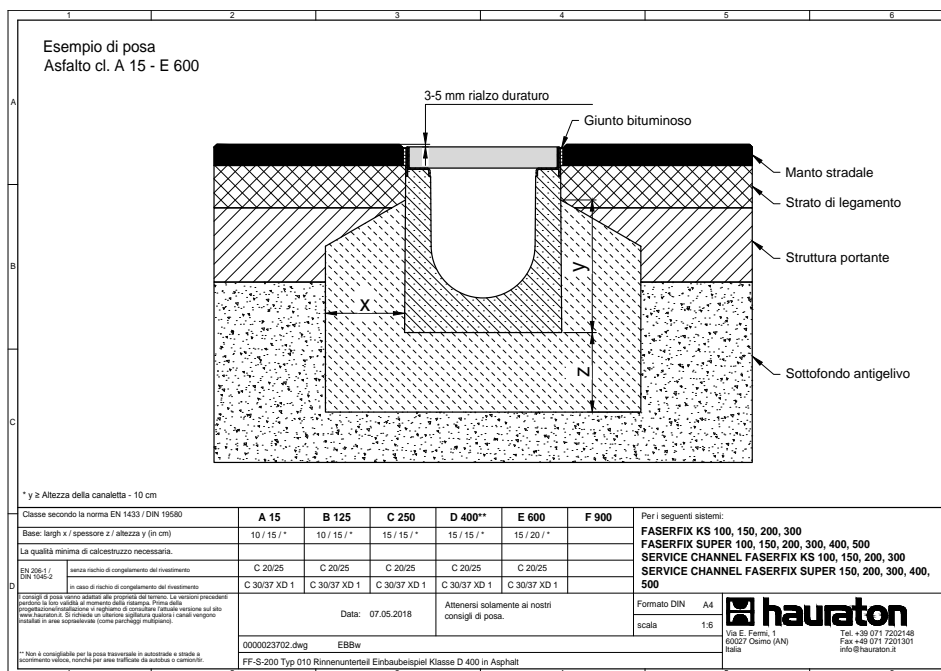

Altri prodotti



FASERFIX® TRAM

- elevata portata di drenaggio
- lavori di ristrutturazione o di posa senza interrompere il traffico
- stabile, carichi ammessi fino alla classe E 600



FASERFIX® BIG e ULTRA

- elevata sezione di drenaggio
- **canale di tipo I**
- stabile, carichi ammessi fino alla classe F 900
- disponibili in lunghezza da 1 m e 4 m
- disponibili in diverse altezze



FASERFIX® POINT KS

- drenaggio puntuale di parcheggi, piazze ecc
- stabile e robusto
- carichi ammessi fino alla classe E 600



URBANISTICA

La gamma per aree residenziali e urbane

TOP X

IDEALE PER ...

applicazioni in aree di accesso privato, cortili, terrazze e giardini.

A 15



Vantaggi



SICUREZZA CON MATERIALE DI ALTA QUALITÀ

- in PP stabile e robusto



RISPARMIO

- leggero, facile da movimentare e installare



FLESSIBILITÀ

- canali e accessori in colore nero o argento
- griglie con diversi design in materiale composito riciclato, acciaio zincato o inox



Dimensioni dei canali

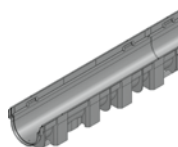

Larghezza
interna

100



119

89

60



Largh. esterna/Alt. esterna/Alt. interna (in mm)

Tipi di griglie

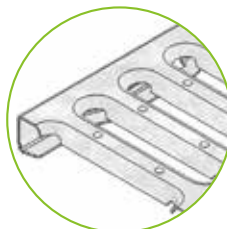

Griglia a fessure,
zincata/inox

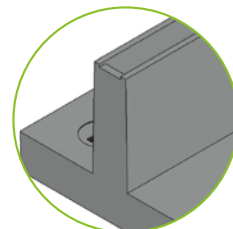

Griglia a fessura simmetrica
in PP

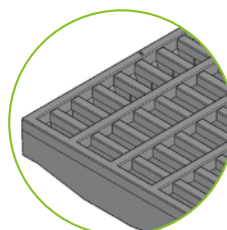

Griglia a maglia 8x21mm, in
PP nero

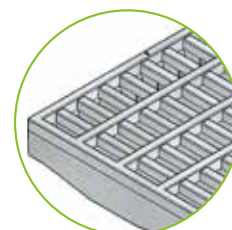

Griglia a maglia 8x21mm, in
PP argento

Panoramica generale



Schema di posa tipo



1 - Realizzare lo scavo e la base di fondazione con il calcestruzzo.



2 - Forare lo scarico (se necessario) e inserire gli accessori.

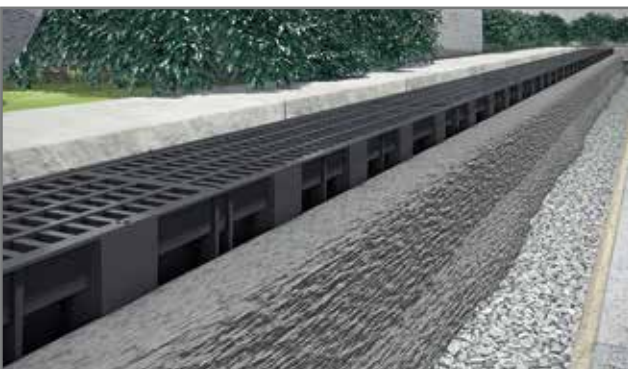

3 - Posare il canale e realizzare il rinfiacco in calcestruzzo.



4 - Posare la pavimentazione.

RECYFIX® PRO

IDEALE PER ...

applicazioni in aree private e pubbliche dove è richiesta la resistenza alla corrosione, come parchi, vie d'accesso e parcheggi.

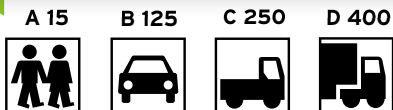

Vantaggi



SICUREZZA CON MATERIALE DI ALTA QUALITÀ

- **RECYFIX®** - stabile e robusto
- resistente al gelo, ai sali sciogli ghiaccio e ai raggi UV e agli sbalzi di temperatura
- 100% ecosostenibile
- profilo in PP spessore 20 mm come da normativa DIN V 19580 / EN 1433



RISPARMIO

- leggero, facile da movimentare e installare
- canaletta e griglia già preassemblati



FLESSIBILITÀ

- griglie di materiali diversi: PA-GF, ghisa, acciaio zincato o inox
- griglie con diversi design: fessure, maglia, barre longitudinali

Dimensioni dei canali



Larghezza interna

	100			150			200			300		
Tipo 75	160	75	55	-	-	-	-	-	-	-	-	-
Tipo 95	160	95	75									
Tipo 115				212	115	95	262	115	95			
Tipo 01	160	150	122	212	210	180	-	-	-	-	-	-
Tipo 010	160	200	172	-	-	-	262	200	172	362	360	320
Tipo 020	160	250	222	-	-	-	-	-	-	-	-	-



Largh. esterna/Alt. esterna/Alt. interna (in mm)

Panoramica generale

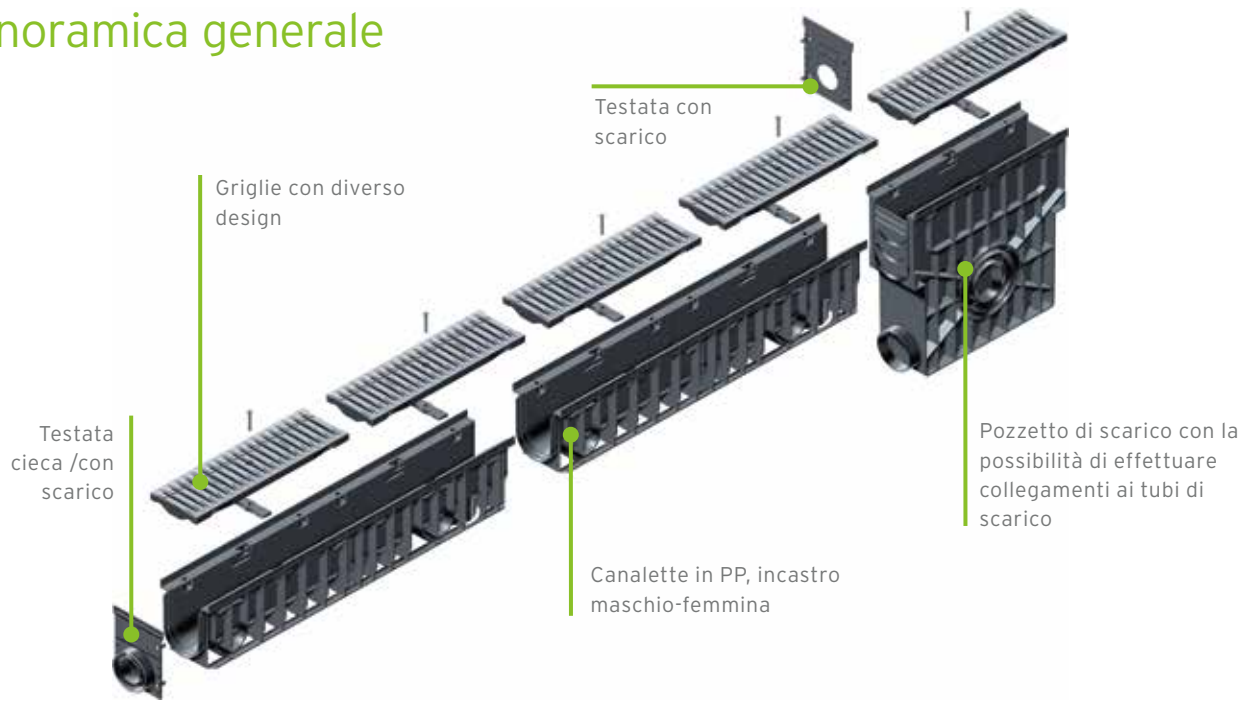

Tipi di griglie

RECYFIX® PRO 100



Griglia a barre longitudinali 9mm, in ghisa, bagnata nello zinco



Griglia GUGI a maglia 15x25mm, in PA-GF, nera

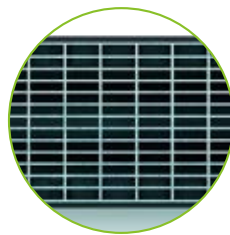

Griglia a maglia 30x10mm, zincata/inox

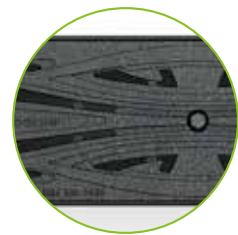

Griglia METROPOLIS in ghisa, nera, KTL

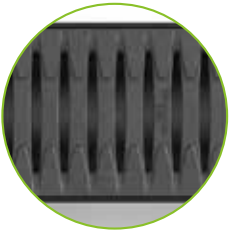

Griglia FIBRETEC a fessure 9 mm, in PA-GF, nera



Griglia FIBRETEC a fessure 9 mm, in PA-GF, sabbia



Griglia FIBRETEC a fessure 9 mm, in PA-GF, pietra

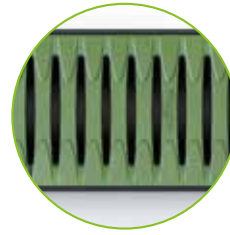

Griglia FIBRETEC a fessure 9 mm, in PA-GF, felce

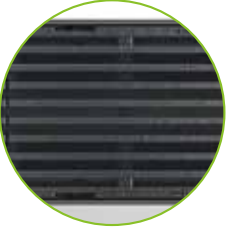

Griglia a barre longitudinali, distanza tra le barre 9 mm, in ghisa, nera, KTL

RECYFIX® PRO 150

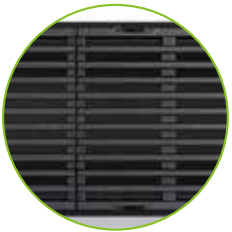

Griglia a barre longitudinali, distanza tra le barre 9mm, in ghisa, nera, KTL

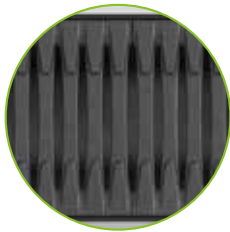

Griglia FIBRETEC a fessure 9 mm, in PAGF, nera

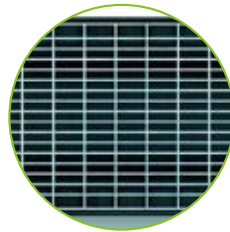

Griglia a maglia 30x10mm, zincata/inox

RECYFIX® PRO 200



Griglia a barre longitudinali, distanza tra le barre 9mm, in ghisa, nera, KTL

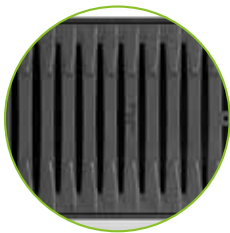

Griglia FIBRETEC a fessure 9 mm, in PAGF, nera



Griglia G-TEC a fessure 2x85x9mm, in ghisa nera, KTL

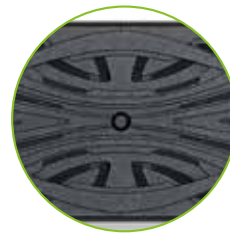

Griglia METROPOLIS in ghisa nera, KTL

RECYFIX® PRO 300



Griglia a maglia 30x10mm, zincata/inox

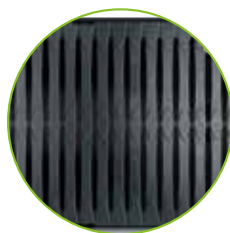

Griglia G-TEC a fessure 2x141x9mm, in ghisa, nera, KTL

Schema di posa tipo

Esempio di posa
Asfalto cl. C 250

* y = Altezza della canaletta + 3-5mm

Classe secondo la norma EN 1433 / DIN 19580	A 15	B 125	C 250	D 400**	E 600	F 900	Per i seguenti sistemi:
Base: largh x / spessore z / altezza y (in cm)			10 / 15 / *				RECYFIX PRO 100, 150, 200, 300
La qualità minima di calcestruzzo necessaria.			C 30/37 XF 4				RECYFIX NC 100, 150, 200, 300
EN 206-1 / DIN 1045-2			Qualità del calcestruzzo per il rivestimento				SERVICE CHANNEL RECYFIX PRO 200, 300
D			In caso di rischio di congelamento del rivestimento				
Consigli di posa vanno adattati alle proprietà del terreno. Le versioni precedenti possono di loro volontà al momento della stampa. Prima della progettazione/installazione vi preghiamo di consultare l'attuale versione sul sito www.hauraton.it . Si richiede un ulteriore sigillare qualora i canali vengono installati in aree sovrappavate (come parcheggi multipiano).			Data: 07.05.2018	Attenersi solamente ai nostri consigli di posa.		Formato DIN A4	 Via E. Fermi, 1 60027 Osimo (AN) Italia Tel. +39 071 7202148 Fax +39 071 7201301 info@hauraton.it
0000055953.dwg EBBw						scala 1:5	
RF-PRO-100 Typ 010 Rinnenunterteil Einbaubeispiel Klasse C 250 in Asphalt							



RECYFIX® PLUS

IDEALE PER ...

applicazioni per aree con carichi fino alla C 250 come parcheggi e aree residenziali

A 15

B 125

C 250



Vantaggi



SICUREZZA CON MATERIALE DI ALTA QUALITÀ

- **RECYFIX®** - stabile e robusto
- resistente al gelo, ai sali sciogli ghiaccio e ai raggi UV e agli sbalzi di temperatura
- 100% ecosostenibile
- profilo in acciaio inox o zincato



RISPARMIO

- leggero, facile da movimentare e installare
- canaletta e griglia già pre assemblati



FLESSIBILITÀ

- griglie di materiali diversi: ghisa, acciaio zincato o inox
- griglie con diversi design: fessure, maglia

Dimensioni dei canali



Larghezza interna

	100			150			200			300		
Tipo 60	147	60	40	-	-	-	-	-	-	-	-	-
Tipo 80	147	80	60	-	-	-	-	-	-	-	-	-
Tipo 100	-	-	-	202	100	80	247	100	80	-	-	-
Tipo 01	147	135	107	202	193	165	-	-	-	347	291	255
Tipo 010	147	186	157	-	-	-	247	186	157	-	-	-
Tipo 020	-	-	-	-	-	-	247	236	208	-	-	-



Largh. esterna/Alt. esterna/Alt. interna (in mm)

Panoramica generale

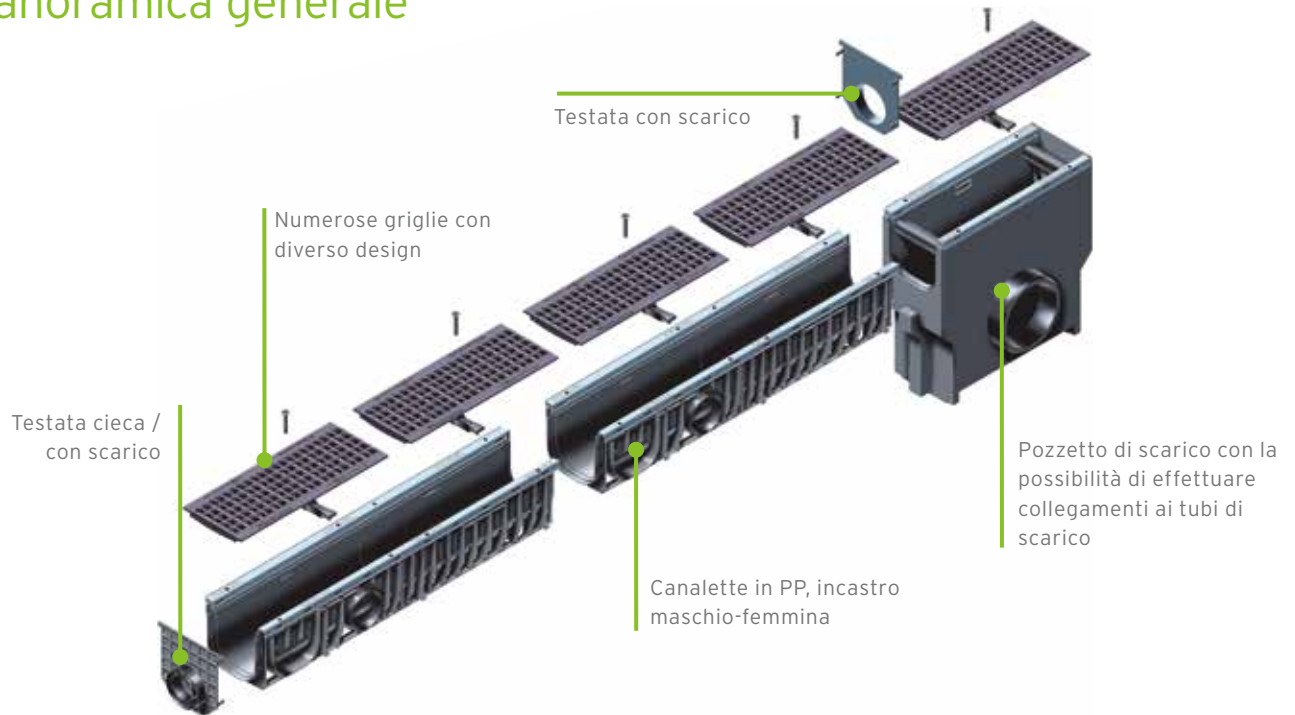

Tipi di griglie

RECYFIX® PLUS 100

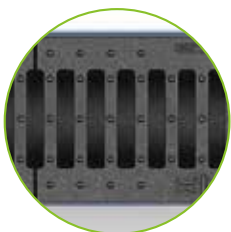

Griglia a fessure 80x14mm, in ghisa, nera



Griglia a fessure 80x6mm, in ghisa, nera



Griglia a fessure 75x9mm, zincata/inox



Griglia a fori 6 mm, „Elegance“ zincata/inox



Griglia GUGI a maglia
15x25 mm, in ghisa, nera

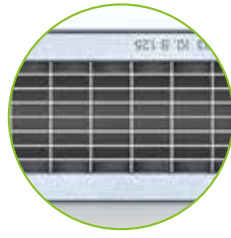

Griglia a maglia 30x10mm,
zincata/inox

RECYFIX®PLUS 150

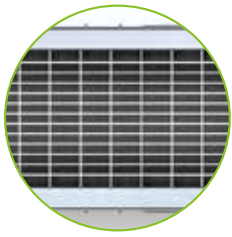

Griglia a maglia 30x10mm,
zincata

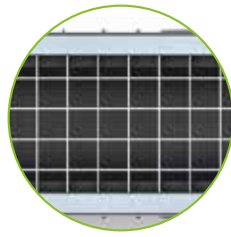

Griglia a maglia 30x30mm,
zincata



Griglia a fessure 6mm,
in ghisa, nera

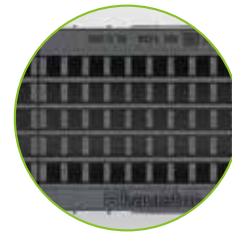

Griglia GUGI a maglia
15x25mm, in ghisa, nera

RECYFIX®PLUS200

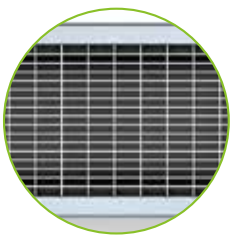

Griglia a maglia 30x10mm,
zincata

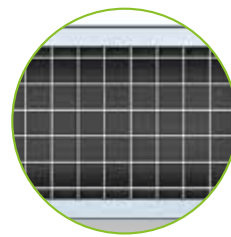

Griglia a maglia 30x30mm,
zincata



Griglia a fessure 180x6mm, in
ghisa, nera

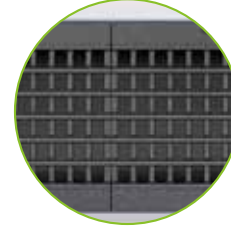

Griglia GUGI a maglia
15x25mm, in ghisa, nera

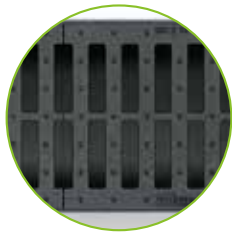

Griglia a fessure 2x80x20mm,
in ghisa, nera

RECYFIX®PLUS 300

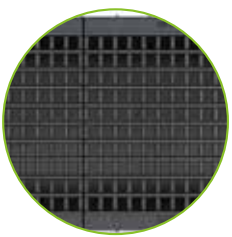

Griglia GUGI a maglia
15x25mm, in ghisa, nera

Consulta e scarica tutte
le schede del prodotto
sul nostro sito
www.hauraton.it

Schema di posa tipo

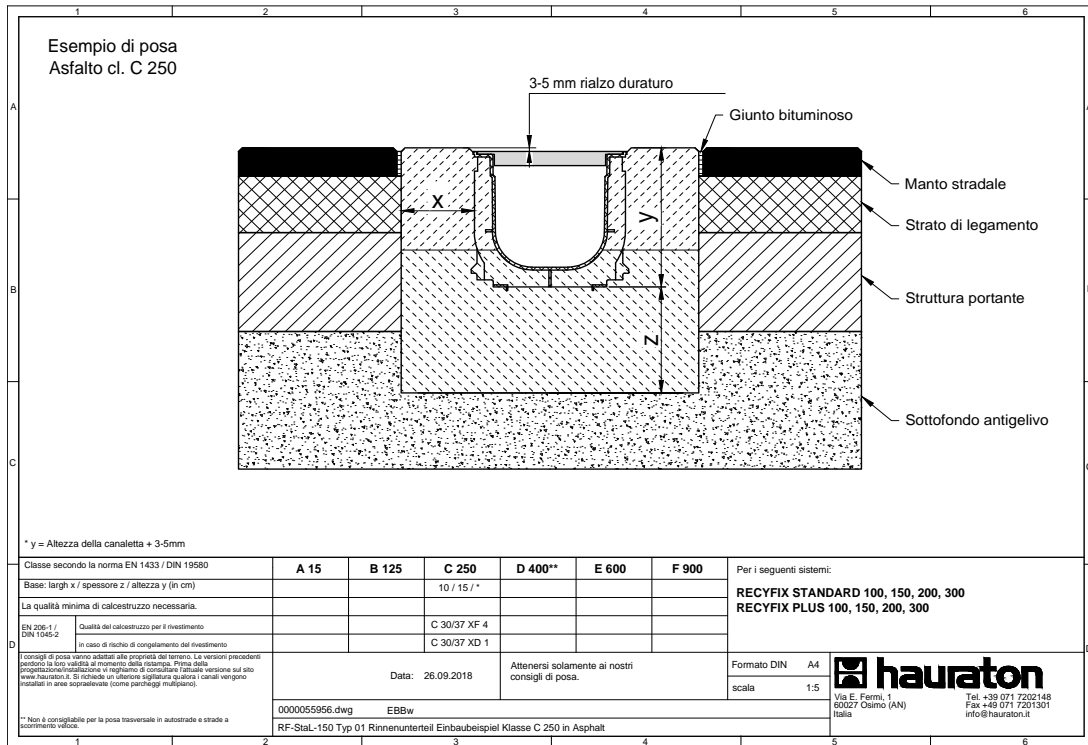

RECYFIX® STANDARD

IDEALE PER ...

applicazioni in aree private, vie d'accesso, cortili, giardini e parchi.

A 15



B 125



C 250



Vantaggi



SICUREZZA CON MATERIALE DI ALTA QUALITÀ

- **RECYFIX®** - stabile e robusto
- resistente al gelo, ai sali sciogli ghiaccio e ai raggi UV e agli sbalzi di temperatura
- 100% ecosostenibile



RISPARMIO

- leggero, facile da movimentare e installare
- canaletta e griglia già preassemblati



FLESSIBILITÀ

- griglie di materiali diversi: ghisa, acciaio zincato o inox
- griglie con diversi design: fessure, maglia, fori

Dimensioni dei canali

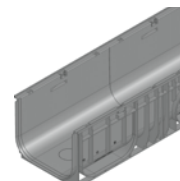
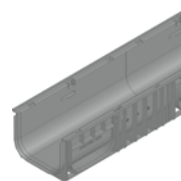
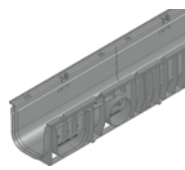
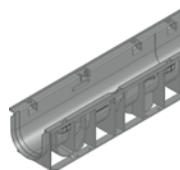

Larghezza interna

	100			150			200			300		
Tipo 60	147	60	40	-	-	-	-	-	-	-	-	-
Tipo 80	147	80	60	-	-	-	-	-	-	-	-	-
Tipo 100	-	-	-	202	100	80	247	100	80	-	-	-
Tipo 01	147	135	107	202	193	165	-	-	-	347	291	255
Tipo 010	147	186	157	-	-	-	247	186	157	-	-	-
Tipo 020	-	-	-	-	-	-	247	236	208	-	-	-



Largh. esterna/Alt. esterna/Alt. interna (in mm)

Panoramica generale

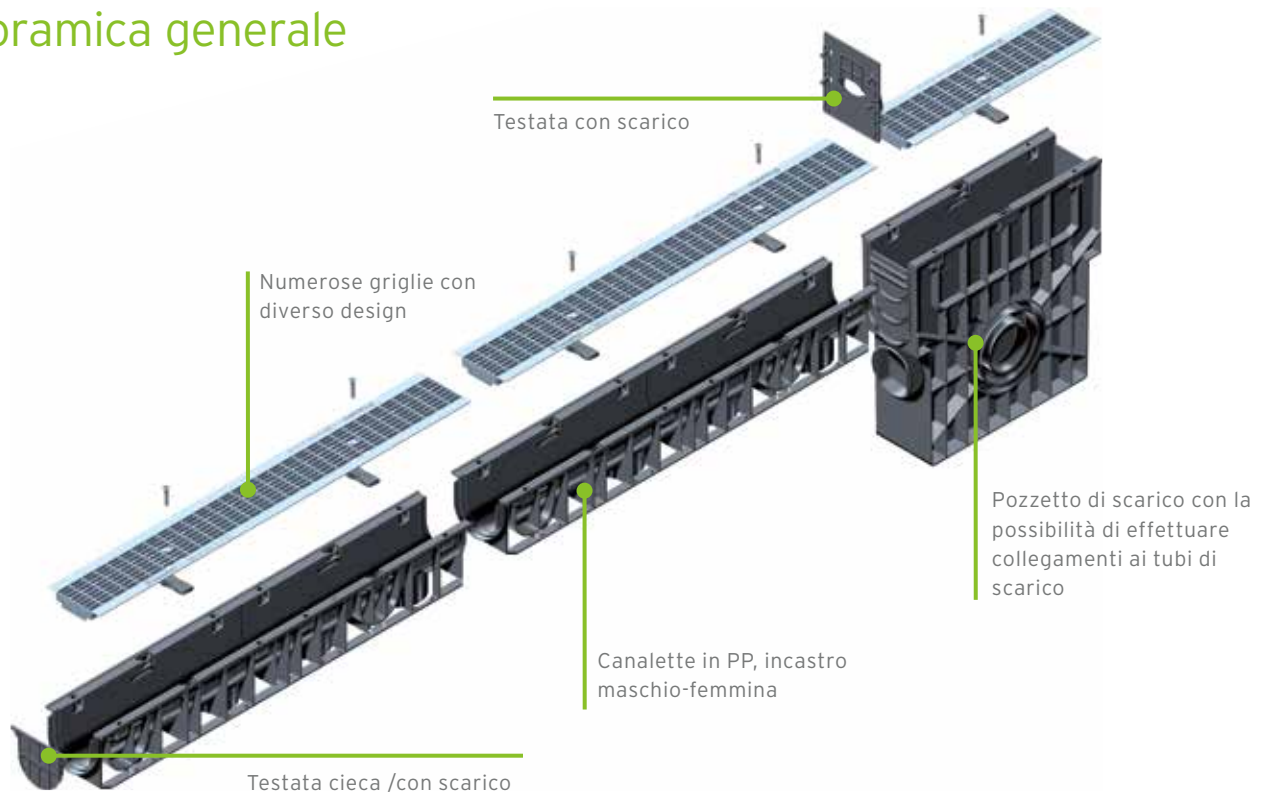

Tipi di griglie

RECYFIX®STANDARD 100

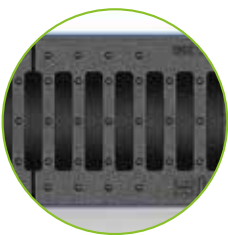

Griglia a fessure 80x14mm, in ghisa, nera



Griglia a fessure 80x6mm, in ghisa, nera

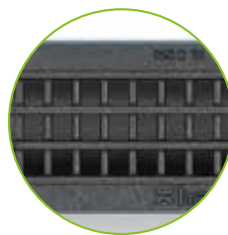

Griglia GUGI a maglia 15x25mm, in ghisa, nera

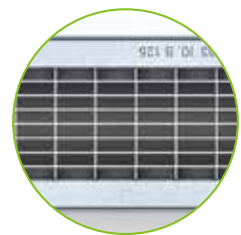

Griglia a maglia 30x10mm, zincata/inox



Griglia a fessure 75x9mm,
zincata/innox

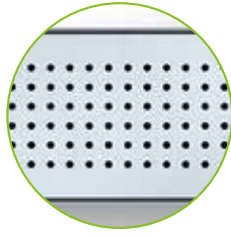

Griglia a fori 6 mm,
„Elegance“ zincata/innox

RECYFIX®STANDARD 150

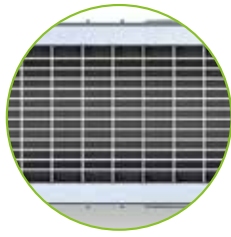

Griglia a maglia 30x10mm,
zincata

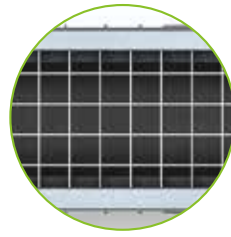

Griglia a maglia 30x30mm,
zincata

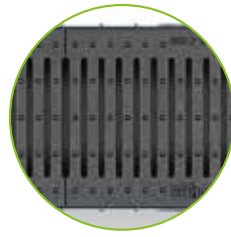

Griglia a fessure 6mm, in
ghisa, nera

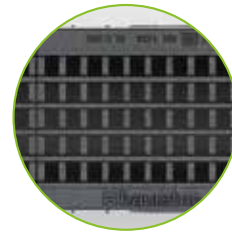

Griglia GUGI a maglia
15x25mm, in ghisa, nera

RECYFIX®STANDARD 200

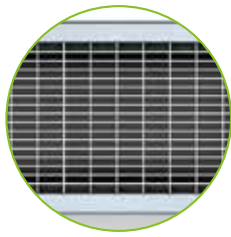

Griglia a maglia 30x10mm,
zincata

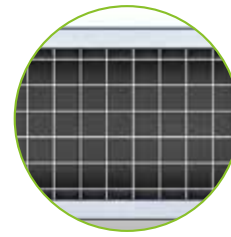

Griglia a maglia 30x30mm,
zincata

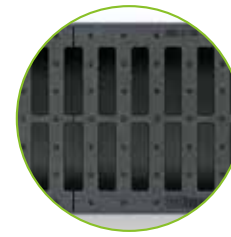

Griglia a fessure 2x80x20mm,
in ghisa, nera

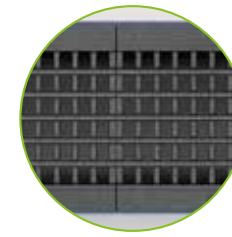

Griglia GUGI a maglia
15x25mm, in ghisa, nera

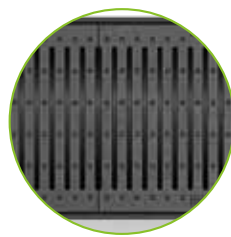

Griglia a fessure 180x6mm,
in ghisa, nera

RECYFIX®STANDARD 300

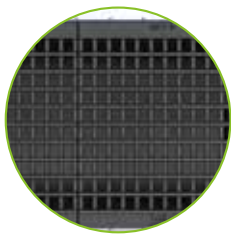

Griglia GUGI a maglia
15x25mm, in ghisa, nera



Griglia GUGI a maglia
15x25mm, in ghisa, nera

Consulta e scarica tutte
le schede del prodotto
sul nostro sito
www.hauraton.it

Schema di posa tipo

Esempio di posa
Asfalto cl. C 250

3-5 mm rialzo duraturo

Giunto bituminoso

Manto stradale

Strato di legamento

Struttura portante

Sottofondo antigelivo

* y = Altezza della canaletta + 3-5mm

Classe secondo la norma EN 1433 / DIN 19580	A 15	B 125	C 250	D 400**	E 600	F 900	Per i seguenti sistemi:
Base: largh x / spessore z / altezza y (in cm)			10 / 15 / *				RECYFIX STANDARD 100, 150, 200, 300 RECYFIX PLUS 100, 150, 200, 300
La qualità minima di calcestruzzo necessaria.			C 30/37 XF 4 C 30/37 XD 1				
EN 206-1 / DIN 1045-2							
D	in caso di rischio di congelamento del rivestimento						
I consigli di posa vanno adattati alle proprietà del terreno. Le versioni precedenti possono non essere valide al momento dello stampo. Prima della progettazione/installazione vi preghiamo di consultare il manuale versione sul sito www.hauraton.it . Si intende un idoneo appaltatore qualora i canali vengono installati in aree sopralsalate (come parcheggi multipiano).			Data: 26.09.2018		Attenersi solamente ai nostri consigli di posa.		Formato DIN A4 scala 1:5
** Non è consigliabile per la posa trasversale in autostrade e strade a scorrimento veloce.			0000056956.dwg EBBw		RF-Stat.-150 Typ 01 Rinnenunterteil Einbaubeispiel Klasse C 250 in Asphalt		 Via E. Fermi, 1 63027 Osimo (AN) Italia Tel: +39 071 7202148 Fax: +39 071 7201301 info@hauraton.it



FASERFIX® STANDARD

IDEALE PER ...

applicazioni in aree private, vie d'accesso, cortili, giardini e parchi.

A 15

B 125

C 250



Vantaggi



MATERIALE DI ALTA QUALITÀ E DURABILITÀ

- realizzato in calcestruzzo fibrorinforzato
- resistente al gelo, ai sali sciogli ghiaccio e ai raggi UV
- resistente agli agenti atmosferici
- resistente al fuoco classe A1 (incombustibile) secondo la DIN 4102



FLESSIBILITÀ

- in ghisa sferoidale e acciaio zincato a fessure o maglia antitacco per aree pedonali

Tipi di griglie

FASERFIX® STANDARD E 100

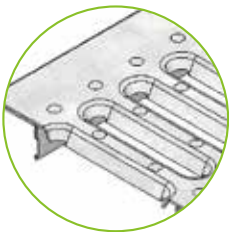

Griglia a fessure 75x9mm, zincata

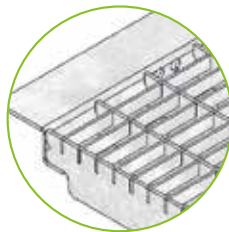

Griglia a maglia 30x10mm, zincata

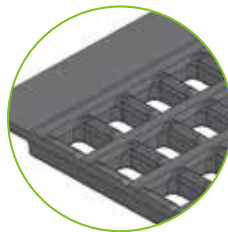

Griglia GUGI a maglia 15x25mm, in ghisa, nera, anche in KTL

FASERFIX® STANDARD 150

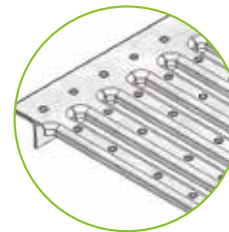

Griglia a fessure 8mm, zincata

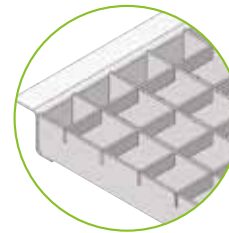

Griglia a maglia 30x30mm, zincata

Dimensioni dei canali



Larghezza interna

	100			150		
Tipo 01	162	140	100	212	200	150
Tipo 010	162	194	154	212	265	215
con pendenza interna	0,6%			-		



Largh. esterna/Alt. esterna/Alt. interna (in mm)

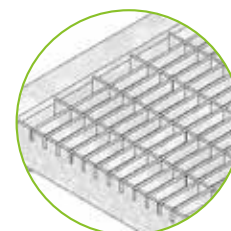

Griglia a maglia 30x10mm, zincata

Panoramica generale

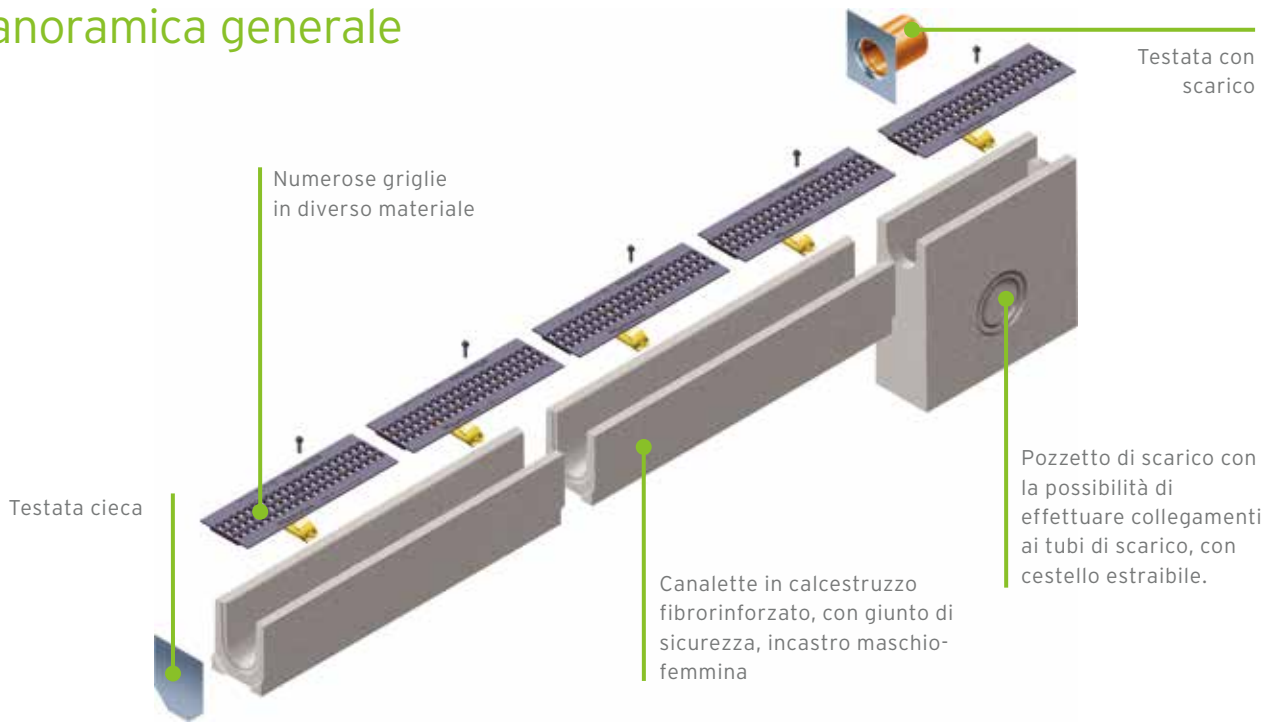

Schema di posa tipo

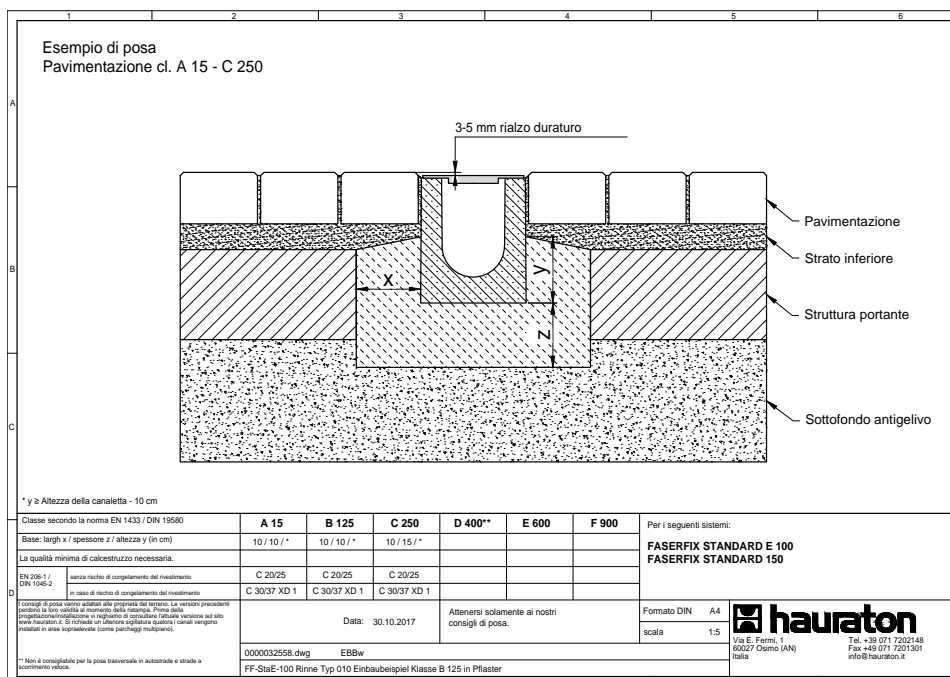

Griglie con fessura

IDEALE PER ...

progetti architettonici dove il design è protagonista come piazze, aree pubbliche e commerciali.

A 15



B 125



C 250



D 400



Vantaggi



SICUREZZA CON MATERIALE DI ALTA QUALITÀ

- stabile e robusto
- le griglie sono rinforzate e con spessori consistenti per un equilibrio perfetto tra peso e stabilità



UNICO

- la griglia si integra armoniosamente nell'architettura del progetto



FLESSIBILITÀ

- griglie in acciaio zincato o inox
- varie altezze del collo della fessura
- design della griglia simmetrica o asimmetrica

Disponibile con canali **RECYFIX®PRO** e **STANDARD**



Disponibile con canali **FASERFIX®KS** e **STANDARD**



Sezione interna

100

150

200

Tipi di griglie



Asimmetrica, acciaio zincato o inox,
altezza collo da 40 a 200 mm



Simmetrica, acciaio zincato o inox,
altezza collo da 40 a 200 mm



Panoramica generale

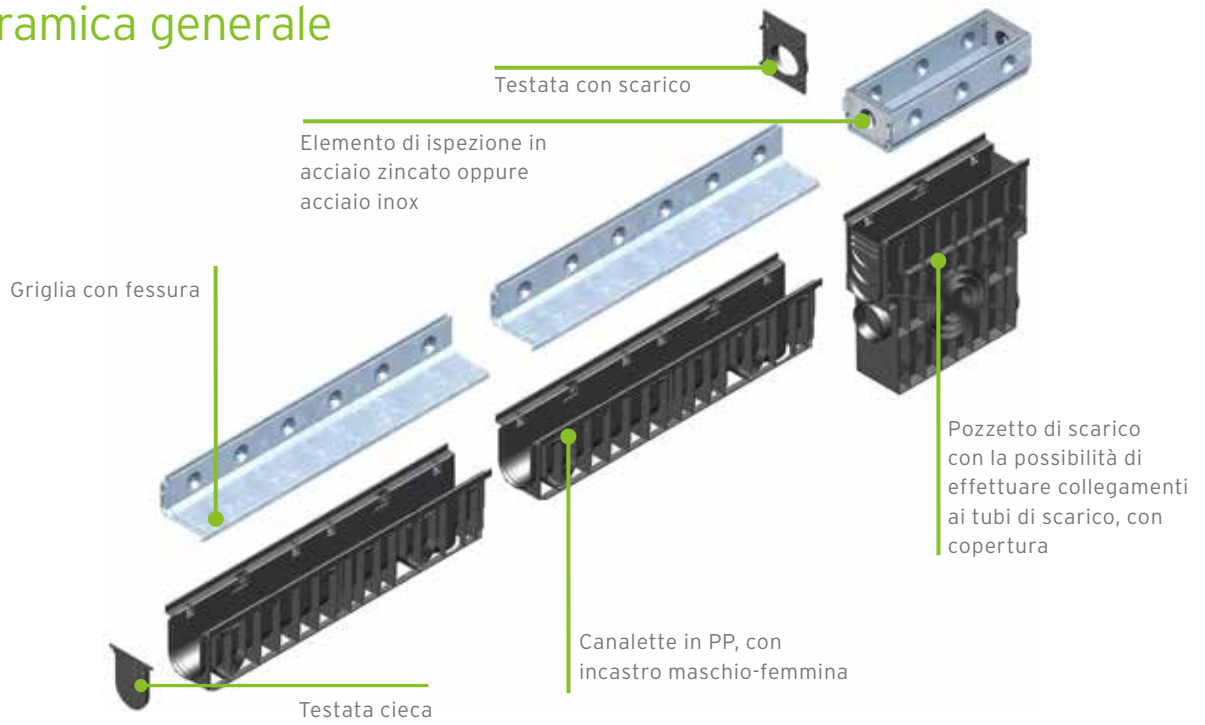

Schema di posa tipo

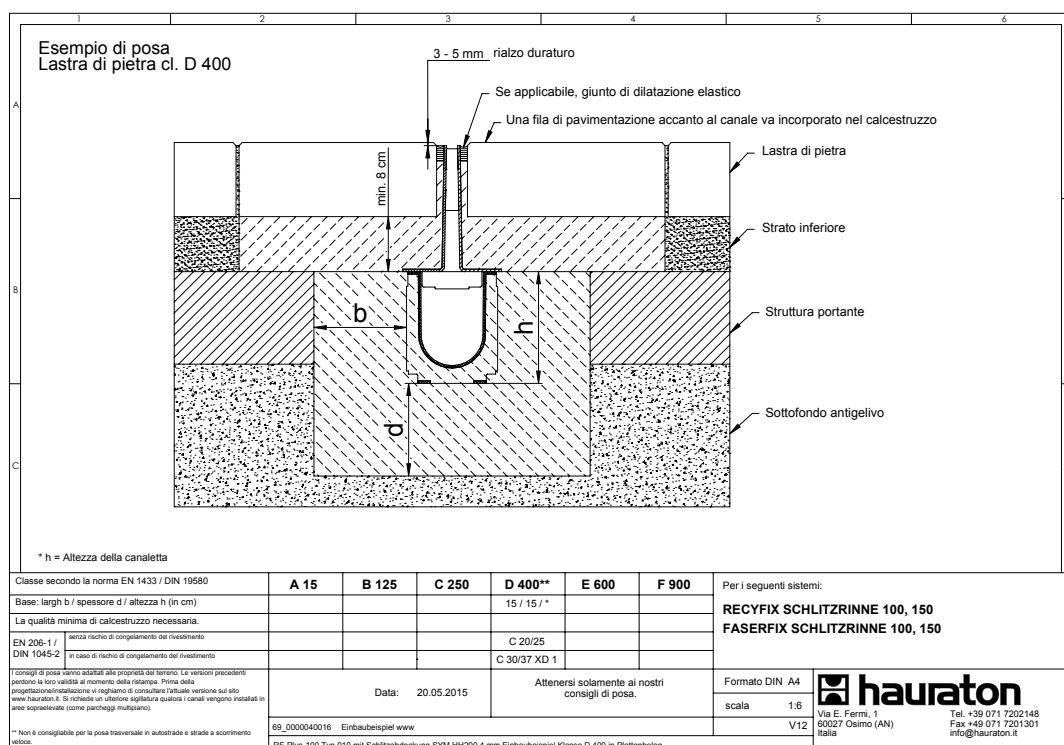

Design Inox

IDEALE PER ...

aree dove è richiesto il rispetto delle normative sull'igiene come aziende vinicole, pescherie, oleifici, cucine o in ambienti aggressivi come piscine.

A 15



B 125



C 250



D 400

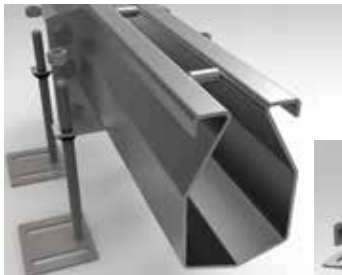

Vantaggi



SICUREZZA CON MATERIALE DI ALTA QUALITÀ

- stabile e robusto
- inox AISI 304 o 316
- 100% tenuta stagna



UNICO

- la griglia si integra armoniosamente nell'architettura del progetto



FLESSIBILITÀ

- design delle griglie a fessure, a maglia, a fori

Dimensioni dei canali

Canale a fessura

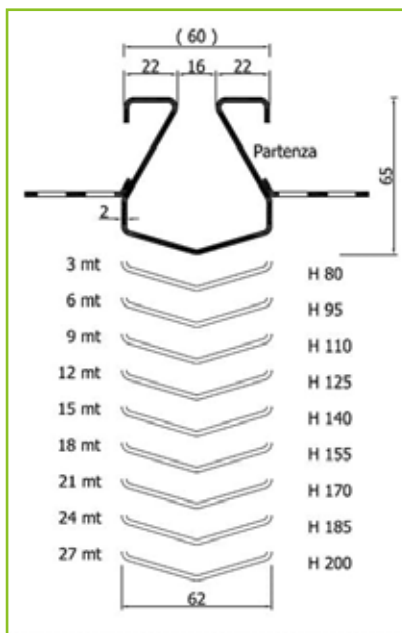

Canale Grigliato

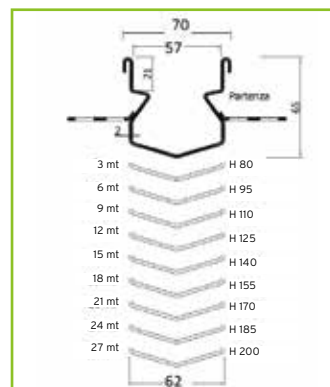

60 mm

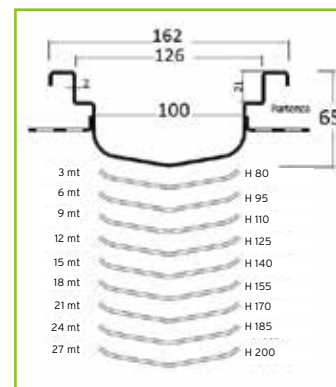

100 mm

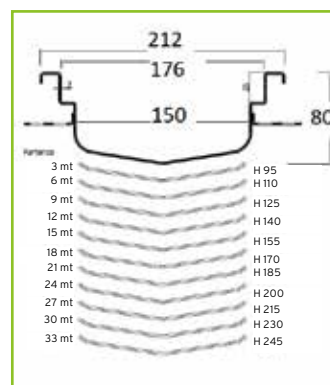

150 mm

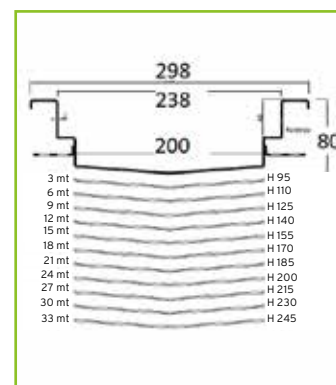

200 mm

Panoramica generale

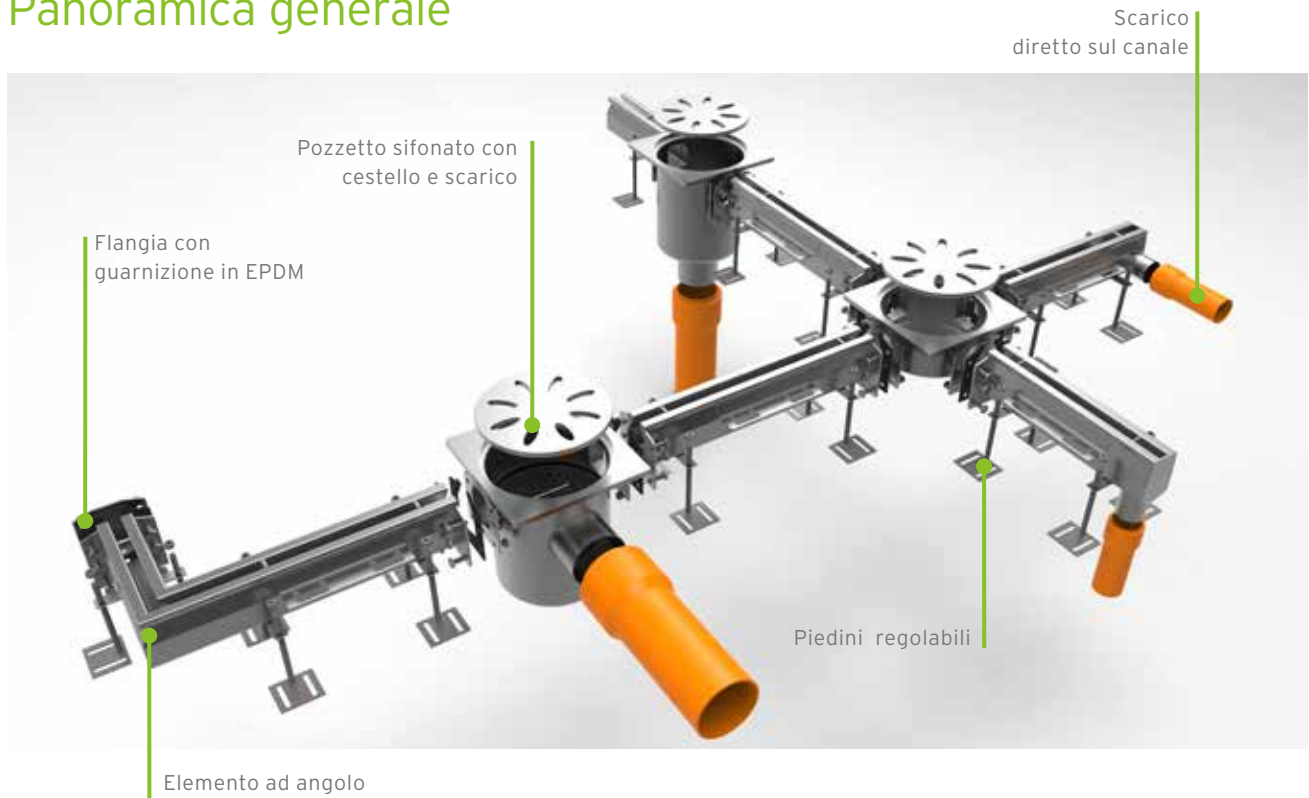

Tipi di griglie

Canale Grigliato



a fessure



maglia 33x11



maglia 33x22



maglia 25x25

Altri prodotti



LINEFIX® BORDURA

- semplice e veloce da installare
- possibilità di realizzare linee curve
- esteticamente gradevoli
- disponibili in PE-HD, in acciaio zincato e inox



RECYFIX® POINT

- drenaggio puntuale di aree pavimentate come cortili, passaggi pedonali e piazze
- stabile e robusto
- resistenti agli agenti atmosferici e raggi UV
- facile da movimentare e installare

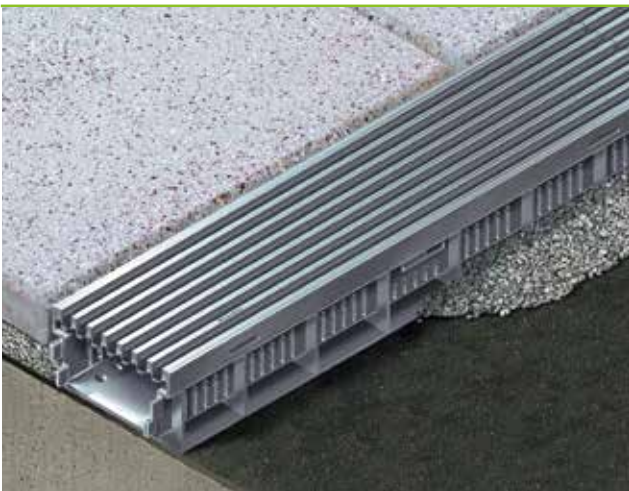

DACHFIX®

- elimina la ritenzione dell'acqua dalle facciate
- molteplici e semplici regolazioni
- numerose varianti di griglie di copertura



RECYFIX® GREEN STANDARD/SUPER

- leggero, facile e veloce da installare
- il 90% della superficie è ricoperta da manto erboso
- resistente ai cambiamenti climatici
- protetto contro l'erosione
- capacità portante - carico esaminato per unità di superficie: max 2.000 o 4.000 kN/m²



AQUA

**Sistemi di trattamento e
dispersione delle acque meteoriche**

DRAINFIX® CLEAN

IDEALE PER ...

drenaggio superficiale e trattamento dell'acqua piovana per le aree di traffico fino alla classe F 900 per centri logistici, aree di parcheggio e impianti industriali

D 400



E 600



F 900



Vantaggi



RISULTATI ECCELENTI DI TRATTAMENTO

- approvato dall'Istituto Tedesco per la Tecnologia nell'Edilizia (DIBt)
- Efficienza del trattamento:
 - Totale solidi sospesi (TSS): 99,5 %
 - Totale idrocarburi (TPHs): 99,9 %
 - Zn: 99,8 %
 - Cu: 99,8 %
- conforme ai limiti di scarico di legge



MANUTENZIONE RIDOTTA

- la prima manutenzione dopo 10 anni (a seconda delle condizioni in loco)
- deve essere rimossa solo la parte superficiale dello strato, il substrato dura decenni

Panoramica generale



1 Canale

- FASERFIX® o RECYFIX®
- elevato volume di ritenzione
- elevata stabilità fino alla classe di carico F900



2 Griglia

- soddisfa i requisiti della normativa EN 1433
- griglie in ghisa sferoidale
- disponibile anche con rivestimento in KTL
- classe di carico D 400 - E 600 - F 900



3 CARBOTEC®60

- sviluppato e brevettato da HAURATON
- assicura il trattamento dei metalli pesanti
- filtrazione / ritenzione delle particelle più fine (da 0.006 a 0.060 mm)



4 Tubo di drenaggio

- tubo di drenaggio in PE-HD
- diametro 100 mm
- tubo a maglia ricoperto con geotessile

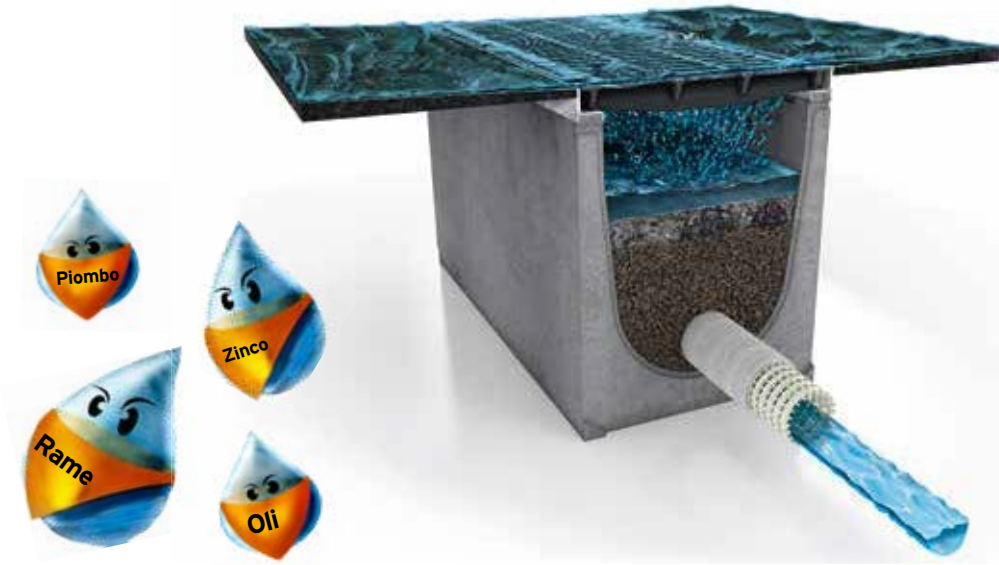

Schema di posa tipo



1. Installazione del canale DRAINFIX®CLEAN

Il sistema **DRAINFIX®CLEAN** può essere installato seguendo le istruzioni di posa per le canalette **FASERFIX®SUPER**.



2. Installazione dei tubi di drenaggio

Dopo l'installazione del canale, è possibile inserire i tubi di drenaggio.



3. Il riempimento

Riempire il canale con il substrato **CARBOTEC®60** fino alla quota prestabilita e livellare la superficie. Per garantire l'ottimale funzionamento del **DRAINFIX®CLEAN**, la distanza dalla superficie del substrato alla superficie carrabile deve essere 27 cm. Non è possibile camminare direttamente sul substrato **CARBOTEC®60**.



4. Posizionamento delle griglie

Il sistema di chiusura rapida **SIDE-LOCK** garantisce un fissaggio veloce e sicuro delle griglie.

DRAINFIX®BLOC

IDEALE PER ...

infiltrazione di grandi volumi di acqua piovana sotto aree con traffico intenso con carichi pesanti come le zone commerciali, le aree industriali.

D 400

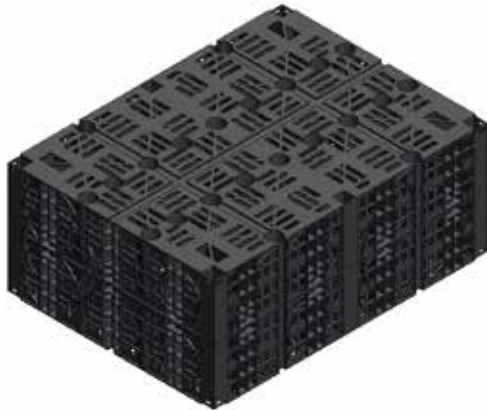

Vantaggi



RISPARMIO DI TEMPO E SOLDI

- utilizzo di adattatori di collegamento
- tecnologia di collegamento stabile in direzione verticale e orizzontale



DESIGN SALVA SPAZIO

- possibilità di montaggio in più strati (a seconda del tipo di terreno)
- riduzione al minimo delle dimensioni dello scavo e del consumo di terreno



PERFORMANCE ASSICURATA

- volume nominale 92% del volume lordo

Dimensione elemento

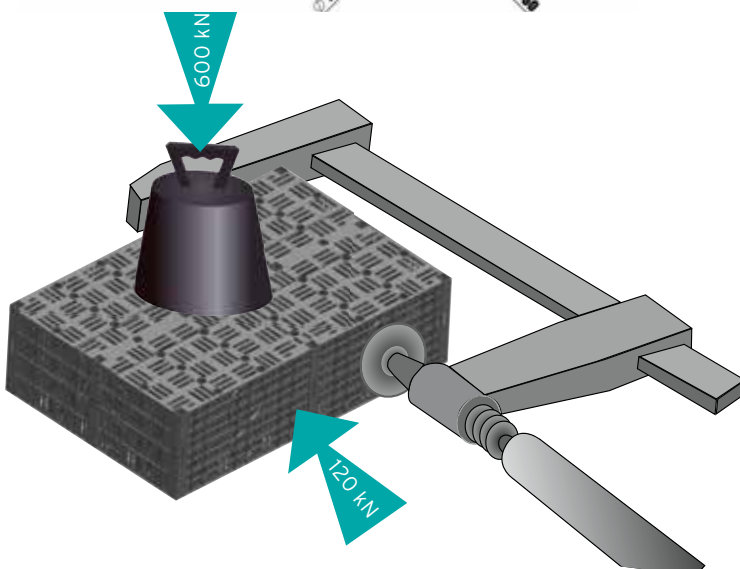
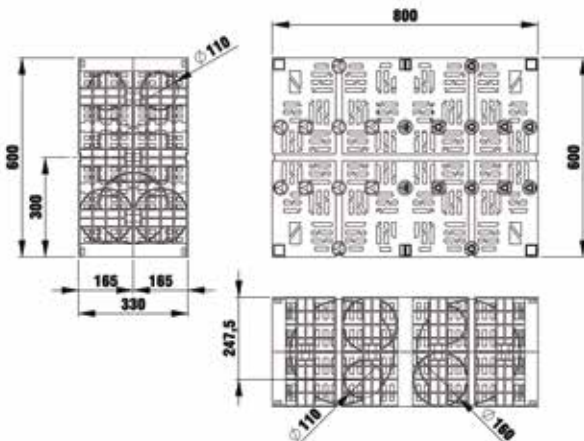

Panoramica generale

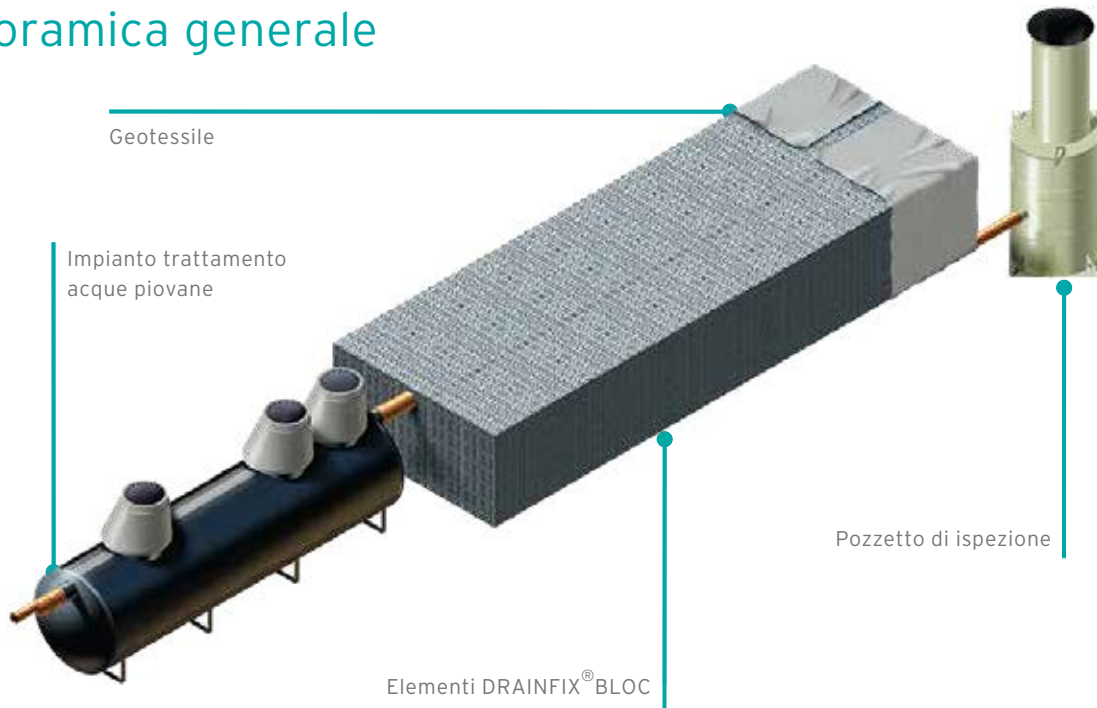

Schema di posa tipo

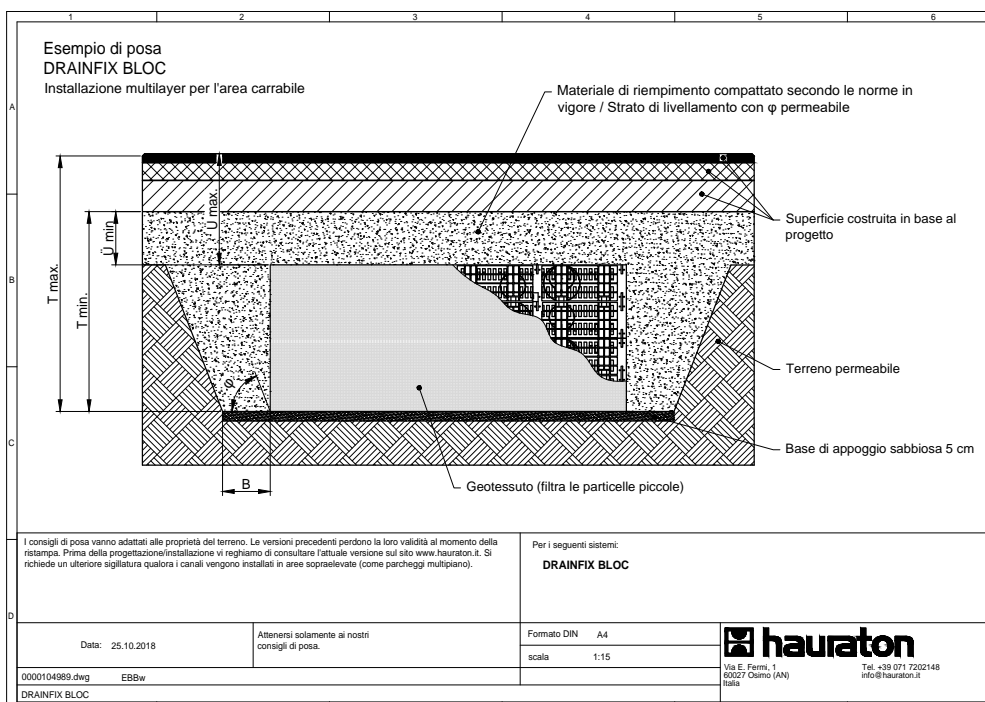

DRAINFIX®TWIN

IDEALE PER ...

infiltrazione con elevati volumi di acqua piovana in aree private e pubbliche a basso traffico con carichi leggeri.

A 15

B 125

C 250

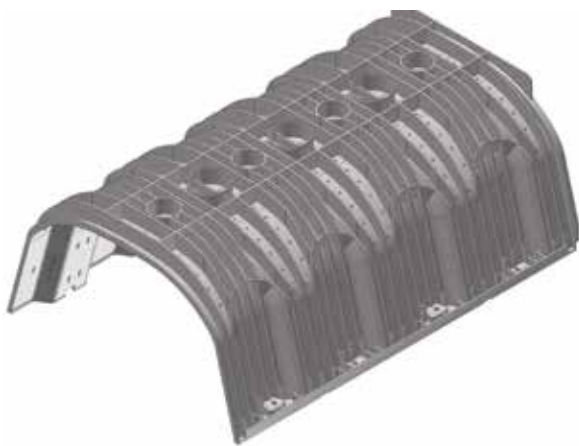

Vantaggi



DESIGN SALVA SPAZIO

- rispetto ai sistemi di infiltrazione tradizionale con riempimento con ghiaia, i requisiti del sito e dello scavo sono ridotti di 2/3
- le superfici delle aree rimangono completamente utilizzabili per altri scopi



POSSIBILITÀ DI COMBINAZIONE

- 6 diverse combinazioni con solo 2 elementi base
- gli elementi vengono combinati in modo ottimale a seconda delle condizioni del terreno e delle esigenze



PERFORMANCE ASSICURATA

- elevata capacità di accumulo



Dimensione elemento

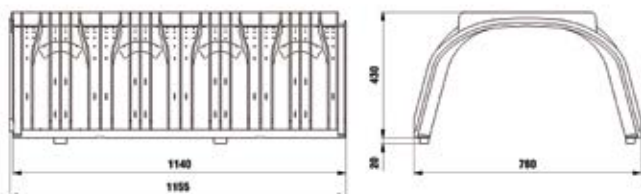

Panoramica generale

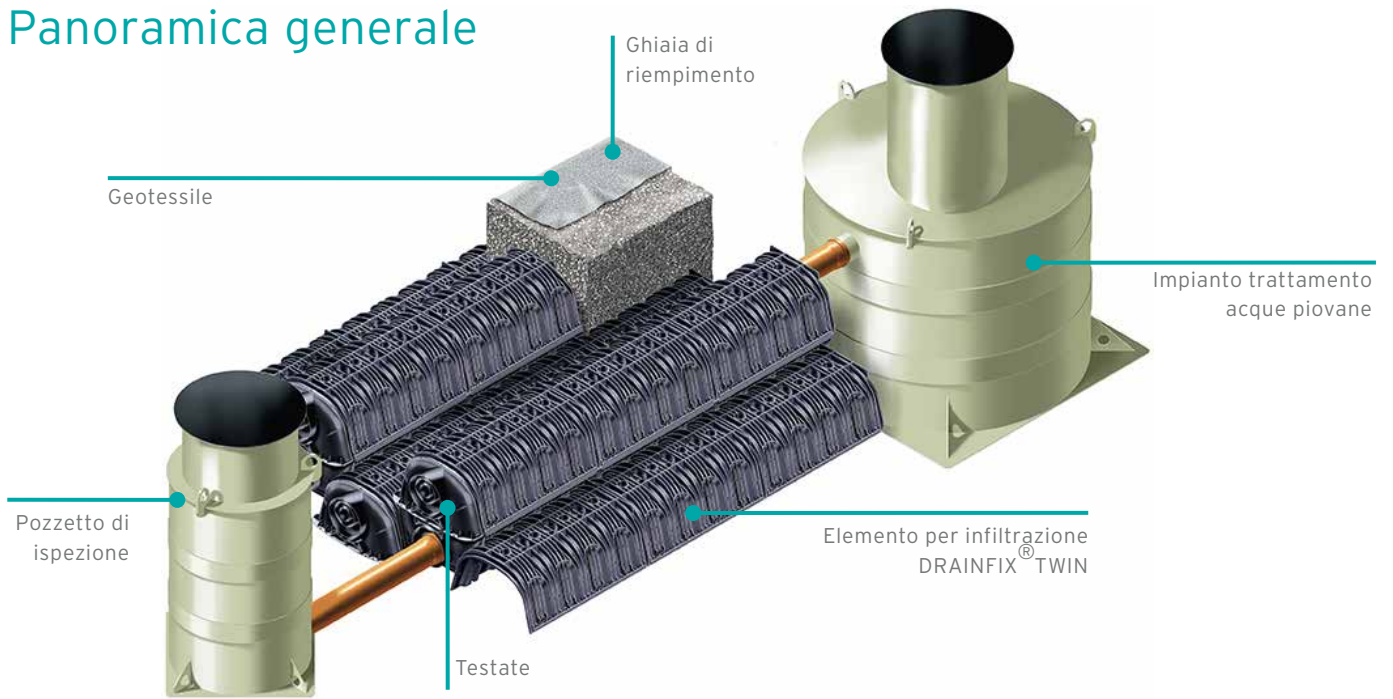

Schema di posa tipo

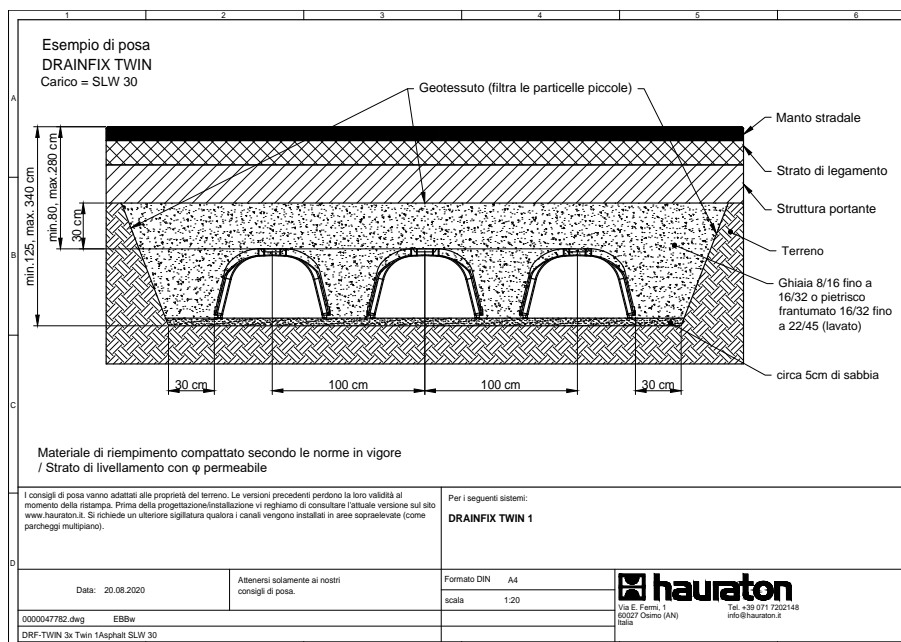

Altri prodotti



AQUAFIX® Separatori in cemento

- spessore parete 15 cm
- con filtro a coalescenza in schiuma di poliuretano
- con soletta di copertura in cemento con chiusino in ghisa classe D400
- monoblocco
- portate variabili da 3 a 50 l/s



AQUAFIX® Separatori in polietilene

- spessore parete 10 mm
- con filtro a coalescenza in schiuma di poliuretano
- monoblocco rotostampato
- portate variabili da 1,5 a 15 l/s

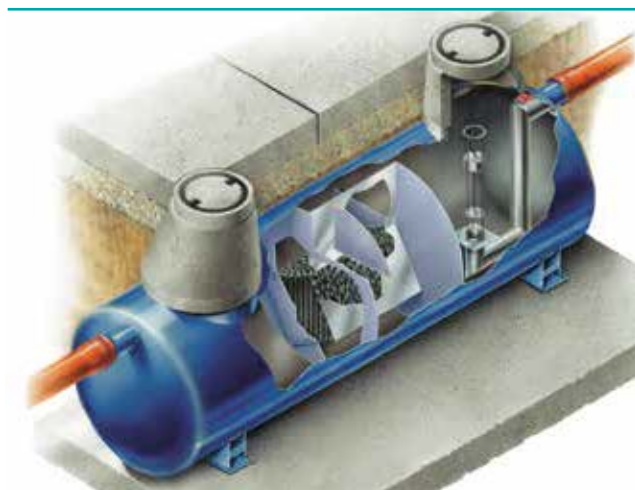

AQUAFIX® Separatori in acciaio

- spessore parete 6 mm
- con filtro a pacco lamellare nero in PVC
- monoblocco
- portate variabili da 15 a 250 l/s
- con rivestimento interno ed esterno



SPORT

La gamma per gli impianti sportivi

SPORTFIX® Canalette con fessura

IDEALE PER ...

drenare tutti i tipi di piste di atletica leggera

A 15

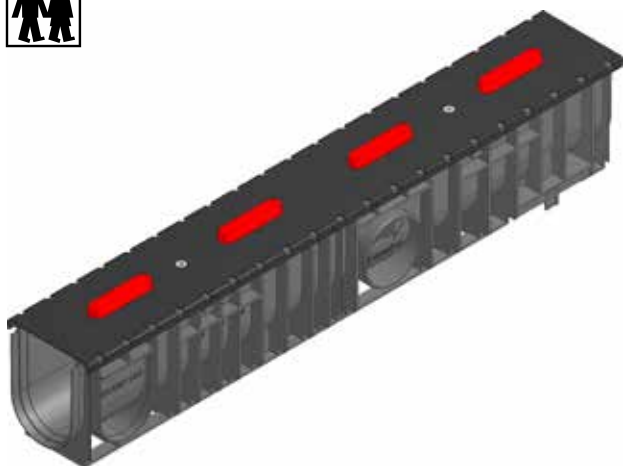

Vantaggi



SICUREZZA CON MATERIALE DI ALTA QUALITÀ

- **RECYFIX®** - stabile e robusto
- resistente al gelo, ai sali sciogli ghiaccio e ai raggi UV e agli sbalzi di temperatura
- 100% ecosostenibile



RISPARMIO

- leggero, facile da movimentare e installare
- canaletta e griglia già preassemblati



Dimensioni dei canali

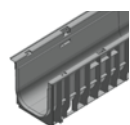

Larghezza interna

100



Tipo 01	152	133	105
Tipo 010	152	197	155



Largh. esterna/Alt. esterna/Alt. interna (in mm)

Tipi di griglie e coperture

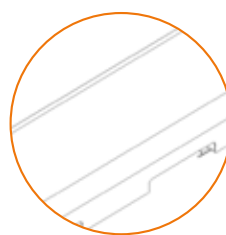

Copertura bianca

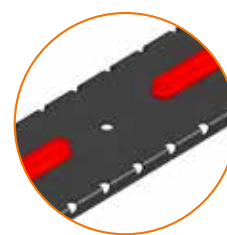

Griglia in acciaio, in KTL, con fessure in EPDM

Panoramica generale

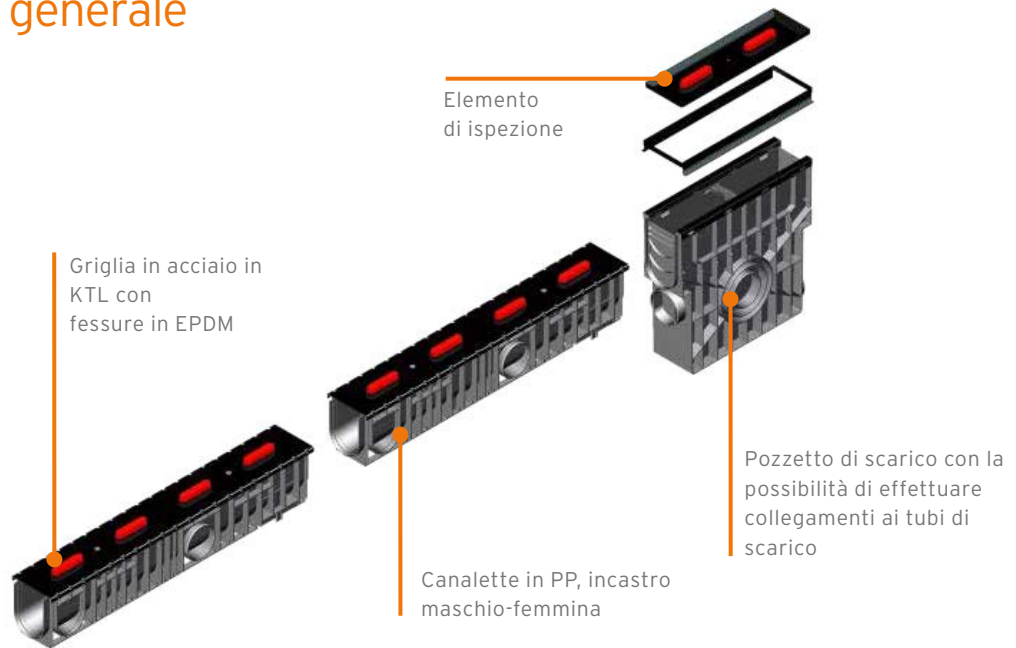

Schema di posa tipo

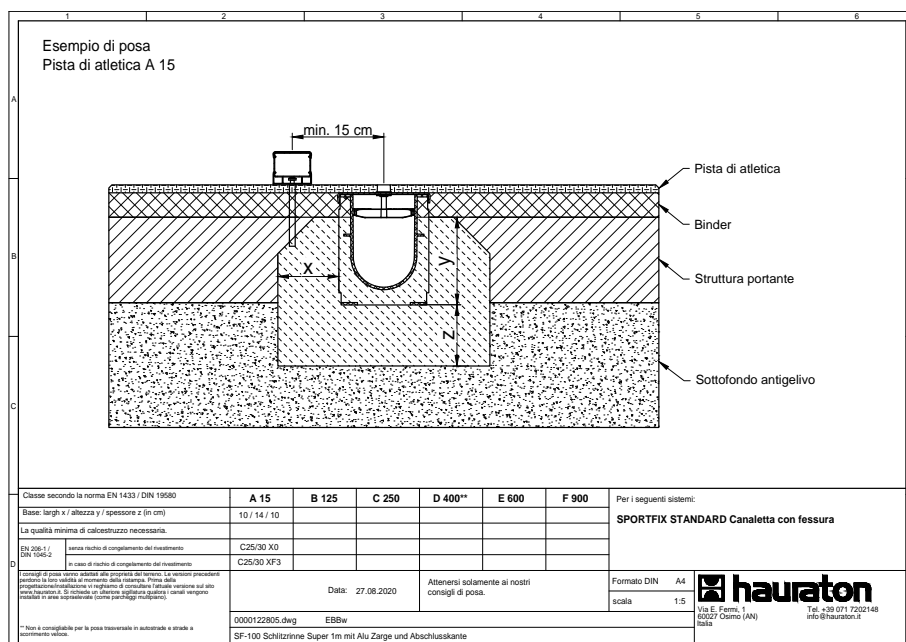

SPORTFIX® ROME

IDEALE PER ...

campi da calcio in erba sintetica

B 125

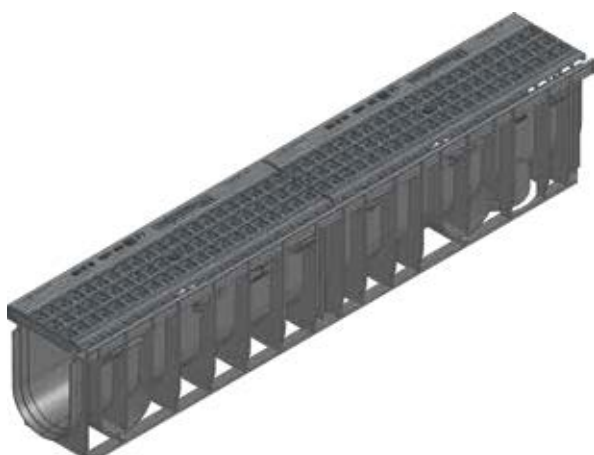

Vantaggi



SICUREZZA CON MATERIALE DI ALTA QUALITÀ

- **RECYFIX®** - stabile e robusto
- resistente al gelo, ai sali sciogli ghiaccio e ai raggi UV e agli sbalzi di temperatura
- 100% ecosostenibile



RISPARMIO

- leggero, facile da movimentare e installare
- canaletta e griglia già preassemblati

SPORTFIX® Canaletta ROME I

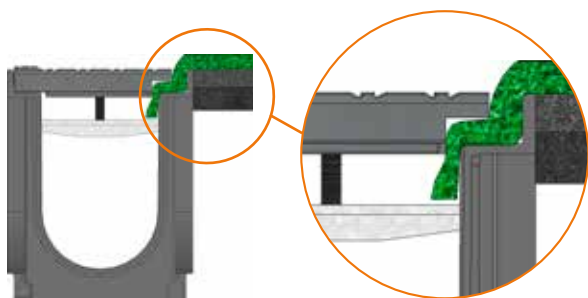

SPORTFIX® Canaletta ROME II

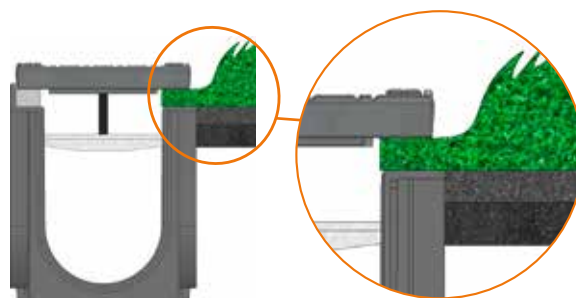

Dimensioni dei canali



Larghezza interna

100



Tipo 01	152	133	105
Tipo 010	152	197	155



Largh. esterna/Alt. esterna/Alt. interna (in mm)

Tipi di griglie



Griglia GUGI a maglia 15x25mm, in PA-GF, nera

Altri prodotti

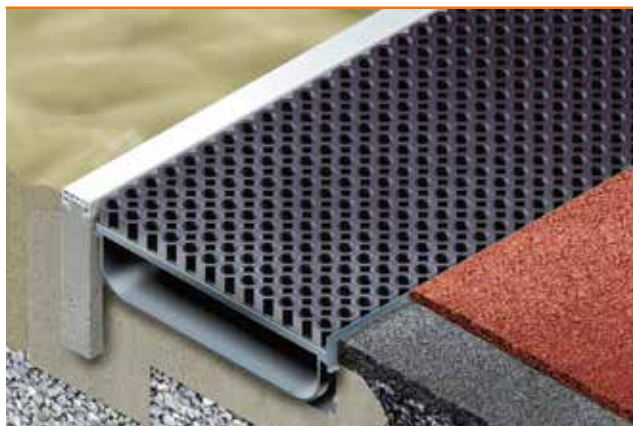

SPORTFIX® Bordura morbida e recuperatori di sabbia

- prodotti conformi alle direttive internazionali World Athletics
- garantiscono massima sicurezza agli atleti
- resistenti agli agenti atmosferici e raggi UV
- facile da installare e movimentare

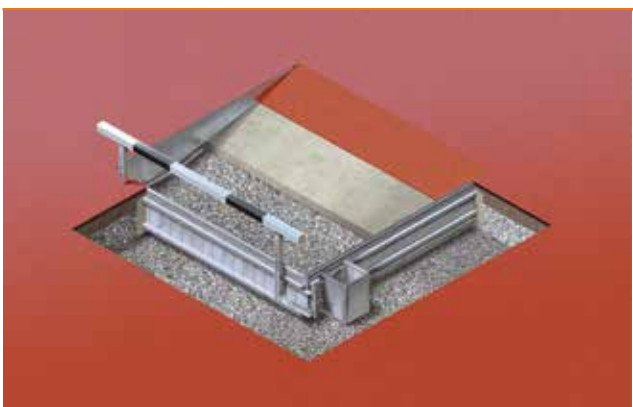

SPORTFIX® Fossa per siepi

- prodotto conforme alle direttive internazionali World Athletics
- progettata in moduli da assemblare in maniera semplice e veloce
- compreso di ostacolo e copertura per fossa per siepi

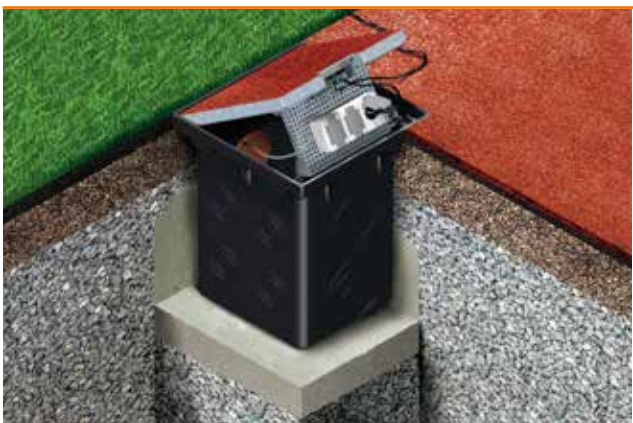

SPORTFIX® Pozzetti distribuzione dei cavi

- prodotto per alloggiamento dei cavi elettrici
- con chiusino in acciaio zincato
- resistenti agli agenti atmosferici e raggi UV
- facile da installare e movimentare



SPORTFIX® Clean

- idoneo al trattamento delle microplastiche provenienti dall'intaso dei campi in erba sintetica
- resistenti agli agenti atmosferici e raggi UV
- facile da installare e movimentare

FASERFIX® RESISTENZA AI MATERIALI

MATERIALE	CONCENTRAZIONE	FASERFIX A 20°C
A Acetone		+
Acidi della frutta		/
Acido acetico		-
Acido clorico		/
Acido cloridrico	37%	-
Acido della batteria	25%	-
Acido formico		-
Acqua clorurata*	1,0 mg/l (senza cloro)	/
Acqua di mare		-
Alcool isopropilico		+
B Benzina		+
Benzina 95 - 98 ottani		+
Birra		/
C Colla		+
D Diesel		+
E Etanolo		+
G Glicole	25%	/
Glucosio		/
Grassi		-
Grassi vegetali		-
Grasso lubrificante		/
I Idrossido di calcio	s.a.l.	+
Idrossido di sodio	10-20%	/
L Latte		/
Limonata		/
Liquido dei freni		/
M Margarina		-
Melassa		/
Mezzi di pulizia a freddo		+
O Olio per macchine		-
Oli vegetali		-
Olio combustibile EL (Diesel)		+
Olio idraulico		+
Olio minerale		/
Olio motore		/

MATERIALE	CONCENTRAZIONE	FASERFIX A 20°C
S Sali nutritivi	soluzione acquosa	-
Soluzione di ammoniaca	25%	+
Succhi di frutta		/
Succo di mela		/
U Urea		/
V Vino		+
Z Zucchero		/

+ = resistente in modo duraturo
 / = resistente in modo poco duraturo
 - = non resistente
 s.a.l. = soluzione acquosa satura
 max. 72 h per ogni esposizione, poi pulire

Le informazioni sulla resistenza chimica dei prodotti HAURATON sono valide per i mezzi non dislocati e le temperature esterne medie previste in Europa centrale. Temperatura, concentrazione e tempo di esposizione sono altamente rilevanti per la resistenza chimica. Si prega di notare le nostre specifiche (temperatura) nella tabella. In caso di incertezza, si consiglia di verificare l'idoneità dei materiali mediante campioni all'interno del campo di applicazione. Ulteriori informazioni sono disponibili su richiesta presso il nostro ufficio tecnico.

I nostri consigli tecnici, siano essi orali, scritti, e derivanti da test effettuati, sono il frutto della nostra più alta conoscenza ed esperienza. In ogni caso, essi sono da intendersi come nota non impegnativa/vincolante. Noi assicuriamo la qualità dei nostri prodotti secondo quanto espresso nelle nostre condizioni generali.

* Supplemento alla resistenza rispetto alle sostanze chimiche contenenti cloro: i prodotti HAURATON non sono generalmente adatti all'uso come canali nelle piscine. Non produciamo sistemi di canali (flangiati) a tenuta stagna che siano adatti come canali di flusso o canali a tenuta di liquido.

RECYFIX® RESISTENZA AI MATERIALI

MATERIALE	CONCENTRAZIONE	RECYFIX A 20°C
A Acetone		+
Acidi della frutta		+
Acido acetico		+
Acido clorico		+
Acido cloridrico	37%	+
Acido della batteria	25%	+
Acido formico		+
Acqua clorurata*	1,0 mg/l (senza cloro)	+
Acqua di mare		+
Alcool isopropilico		+
B Benzina		+
Benzina 95 - 98 ottani		+
Birra		+
C Colla		+
D Diesel		+
E Etanolo		+
G Glicole	25%	+
Glucosio		+
Grassi		+
Grassi vegetali		+
Grasso lubrificante		+
I Idrossido di calcio	s.a.l.	+
Idrossido di sodio	10-20%	+
L Latte		+
Limonata		+
Liquido dei freni		+
M Margarina		+
Melassa		+
Mezzi di pulizia a freddo		+
O Olio per macchine		+
Oli vegetali		+
Olio combustibile EL (Diesel)		+
Olio idraulico		+
Olio minerale		+
Olio motore		+

MATERIALE	CONCENTRAZIONE	RECYFIX A 20°C
S Sali nutritivi	soluzione acquosa	+
Soluzione di ammoniaca	25%	+
Succhi di frutta		+
Succo di mela		+
U Urea		+
V Vino		+
Z Zucchero		+

+ = resistente in modo duraturo
 / = resistente in modo poco duraturo
 - = non resistente
 s.a.l. = soluzione acquosa saturata
 max. 72h per ogni esposizione, poi pulire

Le informazioni sulla resistenza chimica dei prodotti HAURATON sono valide per i mezzi non dislocati e le temperature esterne medie previste in Europa centrale. Temperatura, concentrazione e tempo di esposizione sono altamente rilevanti per la resistenza chimica. Si prega di notare le nostre specifiche (temperatura) nella tabella. In caso di incertezza, si consiglia di verificare l'idoneità dei materiali mediante campioni all'interno del campo di applicazione. Ulteriori informazioni sono disponibili su richiesta presso il nostro ufficio tecnico.

I nostri consigli tecnici, siano essi orali, scritti, e derivanti da test effettuati, sono il frutto della nostra più alta conoscenza ed esperienza. In ogni caso, essi sono da intendersi come nota non impegnativa/vincolante. Noi assicuriamo la qualità dei nostri prodotti secondo quanto espresso nelle nostre condizioni generali.

* Supplemento alla resistenza rispetto alle sostanze chimiche contenenti cloro: i prodotti HAURATON non sono generalmente adatti all'uso come canali nelle piscine. Non produciamo sistemi di canali (flangiati) a tenuta stagna che siano adatti come canali di flusso o canali a tenuta di liquido.

GHISA SFEROIDALE RESISTENZA AI MATERIALI

MATERIALE	CONCENTRAZIONE	GHISA SFEROIDALE A 20°C
A Acetone		+
Acidi della frutta		-
Acido acetico		-
Acido clorico		-
Acido cloridrico	37%	-
Acido della batteria	25%	+
Acido formico		-
Acqua clorurata*	1,0 mg/l (senza cloro)	-
Acqua di mare		-
Alcool isopropilico		+
B Benzina		+
Benzina 95 - 98 ottani		/
Birra		-
C Colla		+
D Diesel		+
E Etanolo		+
G Glicole	25%	/
Glucosio		+
Grassi		+
Grassi vegetali		/
Grasso lubrificante		+
I Idrossido di calcio	s.a.l.	+
Idrossido di sodio	10-20%	+
L Latte		-
Limonata		-
Liquido dei freni		+
M Margarina		+
Melassa		/
Mezzi di pulizia a freddo		+
O Olio per macchine		+
Oli vegetali		+
Olio combustibile EL (Diesel)		+
Olio idraulico		+
Olio minerale		+
Olio motore		+

MATERIALE	CONCENTRAZIONE	GHISA SFEROIDALE A 20°C
S Sali nutritivi	soluzione acquosa	/
Soluzione di ammoniaca	25%	+
Succhi di frutta		-
Succo di mela		-
U Urea		/
V Vino		-
Z Zucchero		-

+ = resistente in modo duraturo
 / = resistente in modo poco duraturo
 - = non resistente

s.a.l. = soluzione acquosa satura
 max. 72 h per ogni esposizione, poi pulire

Le informazioni sulla resistenza chimica dei prodotti HAURATON sono valide per i mezzi non dislocati e le temperature esterne medie previste in Europa centrale. Temperatura, concentrazione e tempo di esposizione sono altamente rilevanti per la resistenza chimica. Si prega di notare le nostre specifiche (temperatura) nella tabella. In caso di incertezza, si consiglia di verificare l'idoneità dei materiali mediante campioni all'interno del campo di applicazione. Ulteriori informazioni sono disponibili su richiesta presso il nostro ufficio tecnico.

I nostri consigli tecnici, siano essi orali, scritti, e derivanti da test effettuati, sono il frutto della nostra più alta conoscenza ed esperienza. In ogni caso, essi sono da intendersi come nota non impegnativa/vincolante. Noi assicuriamo la qualità dei nostri prodotti secondo quanto espresso nelle nostre condizioni generali.

* Supplemento alla resistenza rispetto alle sostanze chimiche contenenti cloro: i prodotti HAURATON non sono generalmente adatti all'uso come canali nelle piscine. Non produciamo sistemi di canali (flangiati) a tenuta stagna che siano adatti come canali di flusso o canali a tenuta di liquido.

ACCIAIO INOX 1.4301 RESISTENZA AI MATERIALI

MATERIALE	CONCENTRAZIONE	ACCIAIO INOX 1.4301 A 20°C
A Acetone		+
Acidi della frutta		+
Acido acetico		+
Acido clorico		-
Acido cloridrico	37%	/
Acido della batteria	25%	+
Acido formico		+
Acqua clorurata*	1,0 mg/l (senza cloro)	/
Acqua di mare		+
Alcool isopropilico		+
B Benzina		+
Benzina 95 - 98 ottani		+
Birra		+
C Colla		+
D Diesel		+
E Etanolo		+
G Glicole	25%	+
Glucosio		+
Grassi		+
Grassi vegetali		+
Grasso lubrificante		+
I Idrossido di calcio	s.a.l.	+
Idrossido di sodio	10-20%	+
L Latte		+
Limonata		+
Liquido dei freni		+
M Margarina		+
Melassa		+
Mezzi di pulizia a freddo		+
O Olio per macchine		+
Oli vegetali		+
Olio combustibile EL (Diesel)		+
Olio idraulico		+
Olio minerale		+
Olio motore		+

MATERIALE	CONCENTRAZIONE	ACCIAIO INOX 1.4301 A 20°C
S Sali nutritivi	soluzione acquosa	+
Soluzione di ammoniaca	25%	+
Succhi di frutta		+
Succo di mela		+
U Urea		+
V Vino		+
Z Zucchero		+

+ = resistente in modo duraturo
 / = resistente in modo poco duraturo
 - = non resistente
 s.a.l. = soluzione acquosa saturata
 max. 72h per ogni esposizione, poi pulire

Le informazioni sulla resistenza chimica dei prodotti HAURATON sono valide per i mezzi non dislocati e le temperature esterne medie previste in Europa centrale. Temperatura, concentrazione e tempo di esposizione sono altamente rilevanti per la resistenza chimica. Si prega di notare le nostre specifiche (temperatura) nella tabella. In caso di incertezza, si consiglia di verificare l'idoneità dei materiali mediante campioni all'interno del campo di applicazione. Ulteriori informazioni sono disponibili su richiesta presso il nostro ufficio tecnico.

I nostri consigli tecnici, siano essi orali, scritti, e derivanti da test effettuati, sono il frutto della nostra più alta conoscenza ed esperienza. In ogni caso, essi sono da intendersi come nota non impegnativa/vincolante. Noi assicuriamo la qualità dei nostri prodotti secondo quanto espresso nelle nostre condizioni generali.

* Supplemento alla resistenza rispetto alle sostanze chimiche contenenti cloro: i prodotti HAURATON non sono generalmente adatti all'uso come canali nelle piscine. Non produciamo sistemi di canali (flangiati) a tenuta stagna che siano adatti come canali di flusso o canali a tenuta di liquido.

Seguiteci su





TUTTO SCORRE ALLA PERFEZIONE

Tel.: +39 071 7202148

info_ita@hauraton.com • www.hauraton.com

HAURATON Italia srl • Via Achille Grandi 10 • 60027 Osimo (AN) • Italia