



TIME MAX

27 K

35 K

- **Voci di capitolato** (caratteristiche generali) • **Dimensioni** apparecchio • **Prevalenza** disponibile all'impianto
- **Scarichi fumi** • **Componenti** e schema funzionale • **Dati Tecnici**
- **Dati di combustione** • **Collegamenti elettrici** • **Certificazioni**

Modelli disponibili

Modello		Tipo gas	Codice
Time Max 27 K	Portata Termica max. 26,0 kW	Metano (G20)	301001395
		Propano (G31)	301003396
Time Max 35 K	Portata Termica max. 33,0 kW	Metano (G20)	301001397
		Propano (G31)	301003398

Voci di capitolato (caratteristiche generali)

Caldaia murale a gas a condensazione per riscaldamento e produzione di acqua calda con accumulo incorporato, a camera stagna e tiraggio forzato (C13 - C33 - C43 - C53 - C63 - C83 - C93) o camera aperta⁽¹⁾ e tiraggio forzato (B23 - B23P).

(1) il tipo di apparecchio Bxx rientra nella denominazione "a camera aperta" perché l'aspirazione avviene nell'ambiente di installazione e non per differenze costruttive della caldaia.

- ▶ Classificazione efficienza energetica: Classe A in riscaldamento e Classe A sanitario profilo XXL
- ▶ Basse emissioni di NOx (classe 6 secondo EN 15502) e CO
- ▶ Protezione elettrica IP X5D
- ▶ Bollitore ad accumulo sanitario in acciaio INOX da 60 Lt
- ▶ Anodo di magnesio a protezione dell'accumulo sanitario contro le correnti galvaniche.
- ▶ Può essere installata all'interno oppure all'esterno in luogo parzialmente protetto (t. min 0°C)
- ▶ Basse emissioni di NOx e CO (classe 6 secondo EN 15502)
- ▶ Gruppo idraulico realizzato completamente in ottone
- ▶ Accensione elettronica di fiamma con controllo di sicurezza a ionizzazione
- ▶ Modulazione elettronica continua di fiamma (1:10) sul riscaldamento e sul sanitario
- ▶ Campo di regolazione temperatura acqua sanitaria: 30°C/60°C
- ▶ Dispositivo antigelo con sonda elettronica sul riscaldamento e sul sanitario
- ▶ Campo di regolazione temperatura acqua riscaldamento : 35°C/78°C
- ▶ Funzione regolazione potenza massima riscaldamento
- ▶ Controllo temperatura mediante sonde NTC
- ▶ Pompa di circolazione modulante con degasatore incorporato con post-circolazione temporizzabile, dispositivo antibloccaggio e tripla modalità di funzionamento in riscaldamento:
 1. accesa con richiesta di accensione bruciatore
 2. circolatore sempre attivo se caldaia impostata in inverno
 3. circolatore sempre fermo con caldaia impostata in inverno
- ▶ Circolatore modulante a bassi consumi
- ▶ Vasi di espansione circuito riscaldamento e circuito sanitario, incorporati
- ▶ Funzionamento con pressione min. dell'acqua a 0,5 bar
- ▶ Ripristino automatico pressione impianto con limitazioni di sicurezza del numero di cicli di carico e della loro durata tramite elettrovalvola di caricamento con possibilità di apertura manuale e filtro in ingresso
- ▶ Predisposizione per il funzionamento con Cronocomando per la regolazione e controllo caldaia a distanza, con funzione di regolatore climatico
- ▶ Funzione PLUS per forzare o accelerare temporaneamente la preparazione del bollitore
- ▶ Funzione SPA che aumenta temporaneamente le prestazioni sanitarie al massimo delle prestazioni della caldaia
- ▶ Funzione Vacanze che disattiva la caldaia per il periodo impostato di durata delle vacanze
- ▶ Certificazione RANGE RATED: la portata termica massima della caldaia si può adeguare all'effettivo fabbisogno termico dell'impianto
- ▶ Programmazione oraria della preparazione bollitore
- ▶ Predisposizione per collegamento a sonda esterna e/o impianti a zone
- ▶ Ritardo di riaccensione riscaldamento impostabile da 0 fino a 15 minuti
- ▶ Segnalazione di avviso manutenzione
- ▶ Memoria delle ultime 5 segnalazioni con visualizzazione delle condizioni di arresto della caldaia
- ▶ Trasduttore di pressione acqua impianto (bassa pressione riscaldamento) con segnalazione sul display e analogica tramite un manometro dedicato

Dimensioni ed ingombro

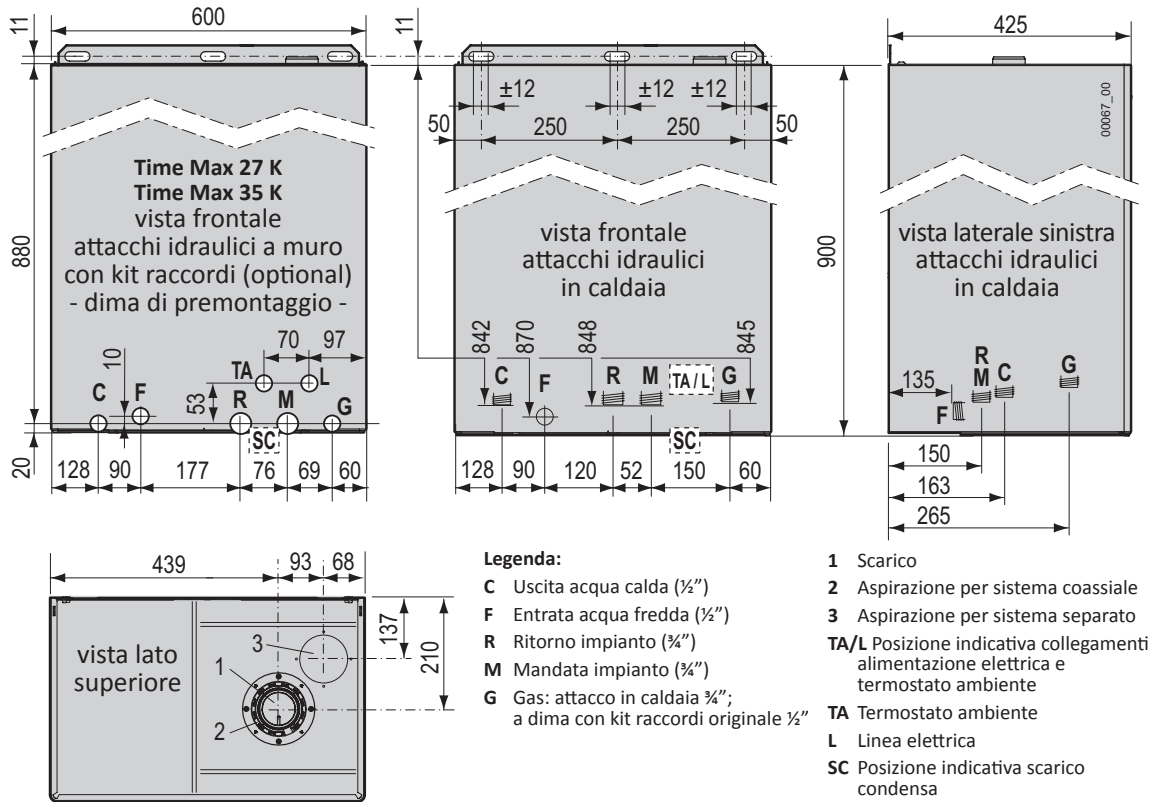

Prevalenza disponibile all'impianto

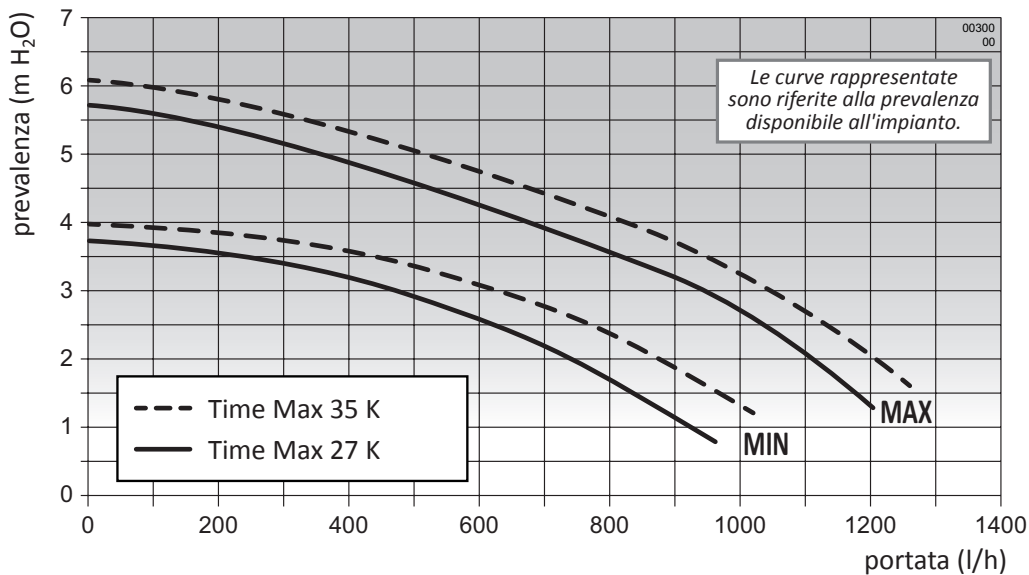

Nota: la curva MAX è riferita alla potenza massima del circolatore, la curva MIN è determinata elettronicamente. Il circolatore, di tipo a modulazione continua elettronica, può funzionare in un punto qualsiasi tra le due curve.

Scarichi fumi

Sistema separato (C_{43} , C_{53} , C_{83} , C_{93} *)

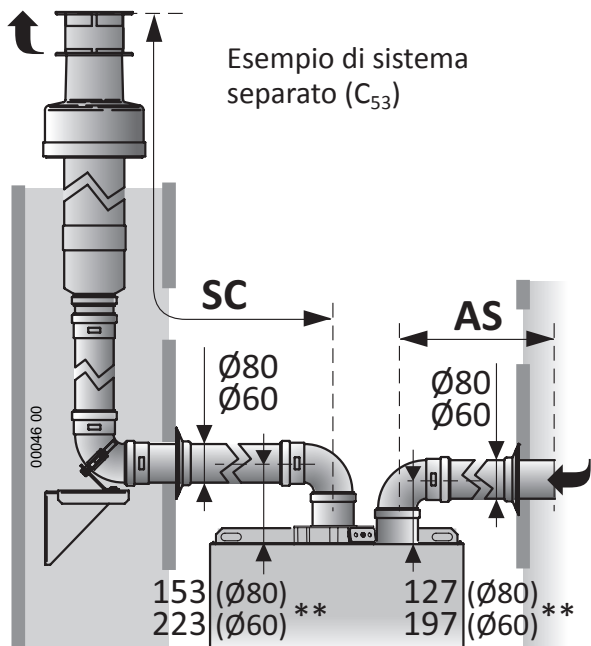

Sistema separato Ø80mm originale***		
Mod.	AS+SC min÷max (m)	SC max (m)
27 K	2 ÷ 51	50
35 K	2 ÷ 51	50

Sistema separato Ø60mm originale***		
Mod.	AS+SC min÷max (m)	SC max (m)
27 K	2 ÷ 11	10
35 K	2 ÷ 11	10

* **Nota:** Con il sistema separato è possibile realizzare anche sistemi di tipo C_{13} e C_{33} .

** Le misure dell'asse dei condotti sono riferite al filo superiore caldaia ed immediatamente all'imbocco della prima curva ad angolo retto. Non sono considerati i dislivelli dovuti alle pendenze.

*** **IMPORTANTE:** la tabella è riferita agli accessori di fumisteria originali. Utilizzando accessori di fumisteria **NON originali** (certificati per condensazione, il cui uso è consentito dall'apposita omologazione della caldaia tipo C6) bisognerà procedere al corretto dimensionamento della canna fumaria, tramite un progettista.

Sistema coassiale (C_{13} , C_{33})

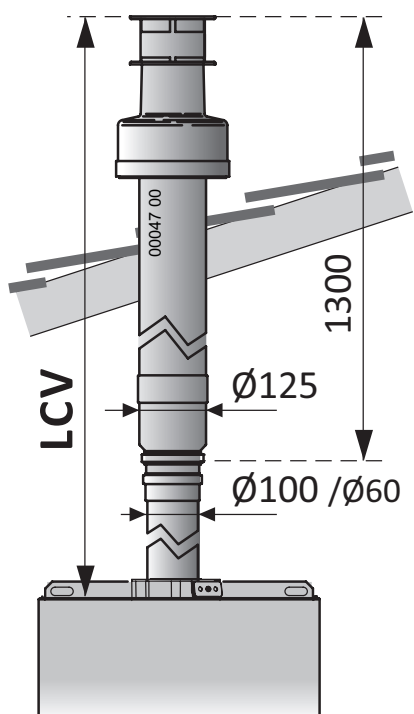

Esempio di sistema coassiale verticale (C_{33})

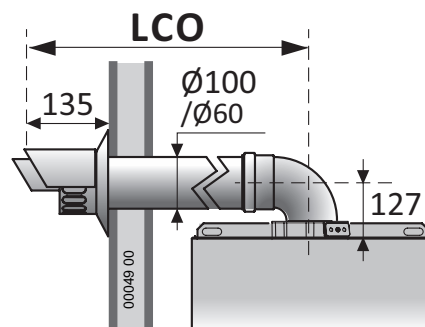
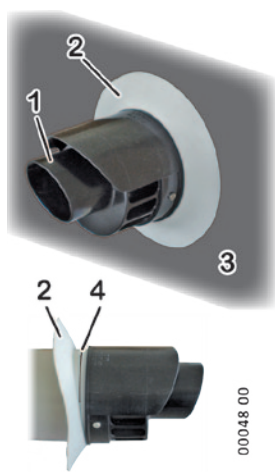

Esempio di sistema coassiale orizzontale (C_{13})



Montare il terminale di scarico coassiale orizzontale con la testina di scarico **1** IN ALTO, come mostrato nella figura, rispettando le misure nel disegno. Controllare che il rosone elastico **2** sia alloggiato nella scanalatura **4** e che aderisca alla superficie del muro **3**.

Sistema coassiale originale*** Ø60/100 mm		
Mod.	LCO min÷max (m)	LCV min÷max (m)
27 K	1 ÷ 8	1 ÷ 10
35 K	1 ÷ 8	1 ÷ 10

Vista interna

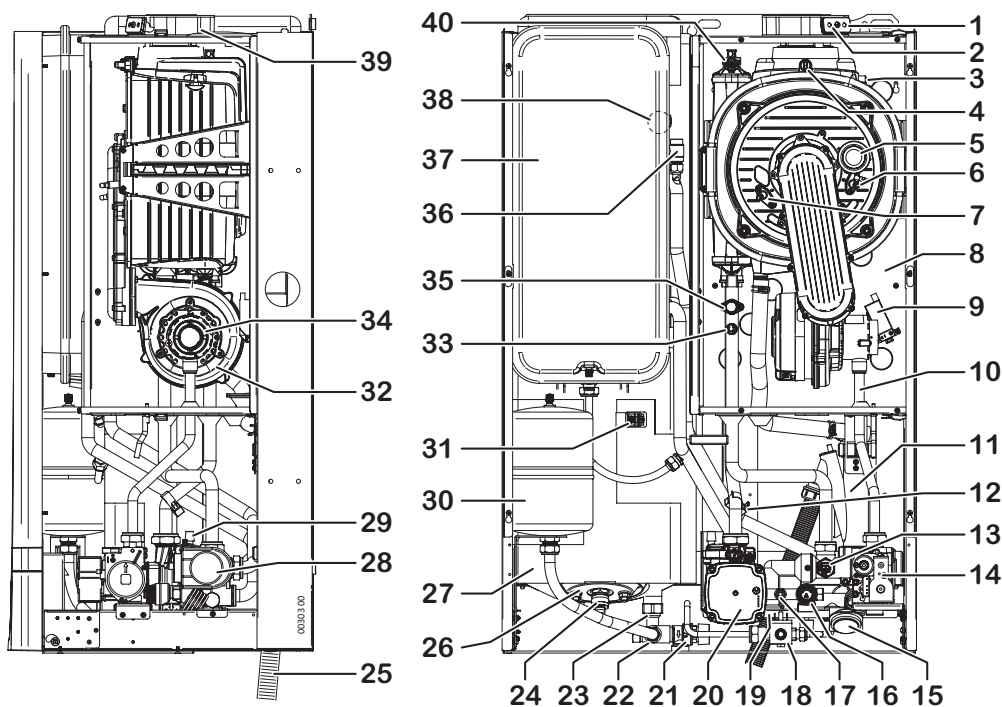

- 1 Presa per prova combustione (aspirazione)
- 2 Presa per prova combustione (scarico)
- 3 Fusibile termico gruppo combustione (connettore)
- 4 Fusibile termico fumi
- 5 Gruppo combustione (bruciatore + scambiatore primario)
- 6 Elettrodo accensione
- 7 Elettrodo rilevazione
- 8 Camera stagna
- 9 Accenditore a scarica
- 10 Tubo iniezione gas
- 11 Sifone raccoglicondensa
- 12 Sonda temperatura ritorno impianto
- 13 Trasduttore pressione impianto
- 14 Valvola gas
- 15 Manometro
- 16 Valvola sicurezza 3 bar
- 17 Rubinetto scarico impianto
- 18 Elettrovalvola caricamento impianto
- 19 By-pass impianto
- 20 Circolatore
- 21 Valvola di sicurezza sanitario 8 bar
- 22 Filtro acqua sanitaria
- 23 Limitatore di portata
- 24 Rubinetto scarico bollitore
- 25 Tubo scarico condensa
- 26 Portello ispezione bollitore
- 27 Bollitore
- 28 Valvola a tre vie motorizzata
- 29 Valvola sfogo aria automatica (riscaldamento, incorporata nel circolatore)
- 30 Vaso espansione sanitario
- 31 Sonda temperatura bollitore
- 32 Motoventilatore
- 33 Sonda temperatura mandata impianto
- 34 Sistema di miscelazione aria/gas
- 35 Termostato sicurezza caldaia (mandata)
- 36 Valvola sfogo aria manuale (serpentino bollitore)
- 37 Vaso espansione circuito di riscaldamento
- 38 Anodo di magnesio
- 39 Attacco fumi
- 40 Valvola manuale sfogo aria gruppo combustione

Schema funzionale

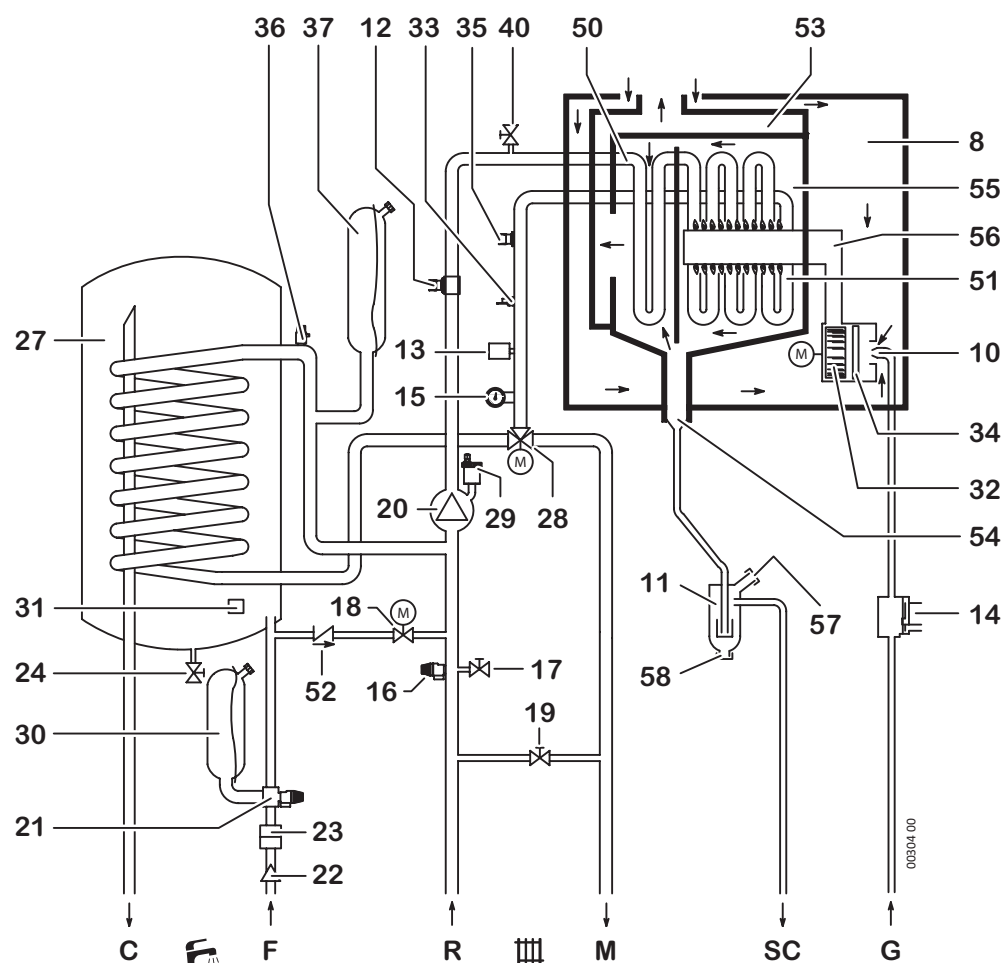

- 36 Valvola sfogo aria manuale (serpentino bollitore)
 - 37 Vaso espansione circuito di riscaldamento
 - 38 Anodo di magnesio
 - 39 Attacco fumi
 - 40 Valvola manuale sfogo aria gruppo combustione
 - 50 Scambiatore primario (settore condensazione)
 - 51 Scambiatore primario (settore combustione)
 - 52 Valvola di ritegno
 - 53 Convogliatore fumi
 - 54 Scarico condensa gruppo combustione
 - 55 Camera di combustione
 - 56 Bruciatore
 - 57 Scarico sifone troppo pieno
 - 58 Tappo per pulizia sifone condensa
- C** Uscita acqua calda
F Entrata acqua fredda
R Ritorno impianto
M Mandata impianto
SC Scarico condensa
G Entrata Gas

Dati tecnici

DATI TECNICI	Gas di riferimento	Unità	Time Max 27 K		Time Max 35 K	
			G20	G31	G20	G31
Certificazione CE			0476 CQ 1281		0476 CQ 1281	
Categoria			II ₂ H ₃ P		II ₂ H ₃ P	
Tipo						
Temperatura di funzionamento (min÷max)		°C	0 ÷ +60		0 ÷ +60	
RENDIMENTO MISURATO						
Portata Termica max. Q _n		kW	26.0	26.0	33.0	33.0
Portata Termica max. in riscaldamento		kW	26.0	26.0	33.0	33.0
Portata Termica min. Q _r		kW	2.6	4.0	3.4	5.0
Potenza Termica max. 60°/80°C *		kW	25.1	25.1	32.0	32.0
Potenza Termica min. 60°/80°C *		kW	2.5	3.9	3.2	4.7
Potenza Termica max. 30°/50°C *		kW	27.2	27.2	34.7	34.7
Potenza Termica min. 30°/50°C *		kW	2.7	4.2	3.6	5.2
Classe NO _x			6	6	6	6
CO corretto 0% O ₂ (a Q _n)		ppm	165.3	201.5	176.1	175.2
CO ₂ (a Q _n)		%	9.2	10.2	9.3	10.4
Quantità di condensa a Q _n (a 30°/50°C *)		l/h	2.74	2.00	3.30	2.60
Quantità di condensa a Q _r (a 30°/50°C *)		l/h	0.17	0.15	0.22	0.19
Valore di pH della condensa		pH	2.8	2.8	2.8	2.8
Temperatura dei fumi a Q _n		°C	84.0	85.0	78.6	79.8
Portata massica fumi (a 60/80°C * a Q _n)		kg/h	42.21	43.16	53.02	53.87
Rendimento nominale (NCV) a 60°/80°C *		%	96.6		97.0	
Rendimento nominale (NCV) a 30°/50°C *		%	104.7		105.1	
Rendimento al 30% Q _a (NCV) a 30°/50°C *		%	107.6		107.6	
* temperatura ritorno / temperatura mandata; NCV = Potere Calorifico Inferiore (=Hi)						
Nota: i dati sono stati rilevati con scarico coassiale orizzontale di lunghezza = 1 metro.						
DATI RISCALDAMENTO						
Campo di selezione temperatura (min÷max) zona principale, con campo a temperatura normale / bassa		°C				
Campo di selezione temperatura (min÷max) zona secondaria		°C				
Caratteristiche acqua (o liquido termovettore) impianto di riscaldamento (* = se presenti parti in alluminio lungo l'impianto riscald.)		°f pH	5 ÷ 15 °f pH 7.5 ÷ 9.5 (7.5 ÷ 8.5 *)			
Vaso espansione		l	10		10	
Pressione di precarica del vaso espansione		bar	1		1	
Pressione impianto per ON / OFF caricamento automatico		bar	ON a 0.5 / OFF a 1.2 (±0.2)			
Affinché il ciclo di caricamento impianto sia completato correttamente, la pressione dell'acqua sanitaria dovrebbe essere superiore al valore OFF.						
Pressione max esercizio		bar	3		3	
Temperatura max		°C	85		85	
Temperatura funzione antigelo on / off		°C	5 / 30		5 / 30	
DATI SANITARIO						
Capacità bollitore		l	60		60	
Portata specifica (EN625)		l/min	16		17	
Vaso espansione sanitario		l	2			
Pressione di precarica vaso espansione sanitario		bar	3.5 (vedere anche paragrafo "Riempimento del bollitore" nel libretto di istruzioni)			
Pressione max sanitario (intervento valvola sicurezza bollitore)		bar	8		8	
Campo di selez. temperatura accumulo bollitore (min÷max)		°C	30÷60		30÷60	
CARATTERISTICHE ELETTRICHE						
Tensione/Frequenza (tensione nominale)		V / Hz	220÷240 / 50 (230V)		220÷240 / 50 (230V)	
Potenza		W	100		100	
Grado di protezione			IP X5D		IP X5D	
CARATTERISTICHE DIMENSIONALI						
Larghezza - Altezza - Profondità		mm	vedere "Dimensioni ed ingombro" a pagina 3			
Peso netto / lordo		kg	61.5 / 66.8		63.5 / 68.8	

DATI TECNICI	Unità	Time Max 27 K		Time Max 35 K	
		Gas di riferimento	G20	G31	G20
COLLEGAMENTI					
Collegamenti idraulici e gas		vedere "Dimensioni ed ingombro" a pagina 3			
Fumisteria: tipi, lunghezze e diametri		vedere "Scarichi fumi" a pagina 4			
Prevalenza residua ventilatore	Pa	30 ÷ 130		30 ÷ 130	
PRESSIONI ALIMENTAZIONE GAS					
Pressione nominale	mbar	20	37	20	37
Pressione in ingresso (min÷max)	mbar	17 ÷ 25	35÷40	17 ÷ 25	35÷40
CONSUMO GAS					
a Qn	m³/h	2.75		3.49	
	kg/h	2.02		2.56	
a Qr	m³/h	0.27		0.36	
	kg/h	0.31		0.39	

Dati di combustione

DATI TECNICI	Unità	Time Max 27 K	Time Max 35 K
Rendimento a Qn (NCV) a 60°/80°C	%	96.6	97.0
Rendimento al 30% Qn (NCV) a 60°/80°C	%	100.8	101.2
Quantità di condensa a Qn a 30°/50°C	l/h	2.74	3.30
Valore alcalino della condensa	pH	2.8	2.8
Temperatura max funzionamento sanitario	°C	75	75
Temperatura funzionamento Anti-Legionella impostazione (campo di regolazione)	°C	60 (50...70)	60 (50...70)
Minima portata per attivazione sanitaria	l/min	—	—
Gas di riferimento		G20	G20
Pressione di rete nominale	mbar	20	20
Portata termica max	kW	26.0	33.0
Portata termica min	kW	2.6	3.4
Potenza termica max a 60°/80°C	kW	25.1	32.0
Potenza termica min a 60°/80°C	kW	2.5	3.2
CO ₂ Qn	%	9.2	9.3
CO ₂ Qr	%	8.8	8.6
CO misurato Qn	ppm	130.0	140.0
CO misurato Qr	ppm	2.0	2.0
CO corretto 0% O ₂ Qn	ppm	165.3	176.1
CO corretto 0% O ₂ Qr	ppm	2.7	2.7
O ₂ Qn	%	4.5	4.3
O ₂ Qr	%	5.2	5.6
NO _x pond. corr. 0% O ₂ e 70% U.R.	mg/kWh	38	37
Classe NO _x		6	6
NO _x misurato Qn	ppm	15.0	21.0
NO _x misurato Qr	ppm	11.0	13.0
NO _x corretto 0% O ₂ Qn	ppm	19.1	26.4
NO _x corretto 0% O ₂ Qr	ppm	14.6	17.7
Temperatura fumi a Qn (a 60°/80°C)	°C	84.0	78.6
Temperatura fumi a Qr (a 60°/80°C)	°C	80.5	70.6
Portata fumi a Qn (a 60°/80°C)	kg/h	42.21	51.84
Portata fumi a Qr (a 60°/80°C)	kg/h	4.40	5.89
Rendimento di combustione 60°/80°C a Qn	%	96.69	97.35
Rendimento di combustione 60°/80°C a Qr	%	96.76	97.61
Perdite al mantello 60°/80°C a Qn	%	0.09	0.35
Perdite al mantello 60°/80°C a Qr	%	0.36	2.71
Perdite al mantello a bruciatore spento	%	0.14	1.08
Perdite al camino Qn	%	3.31	2.65
Perdite al camino Qr	%	3.24	2.39
Perdite al camino a bruciatore spento	%	0.19	0.14

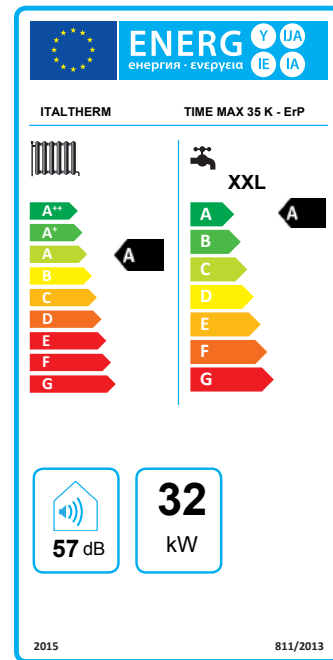
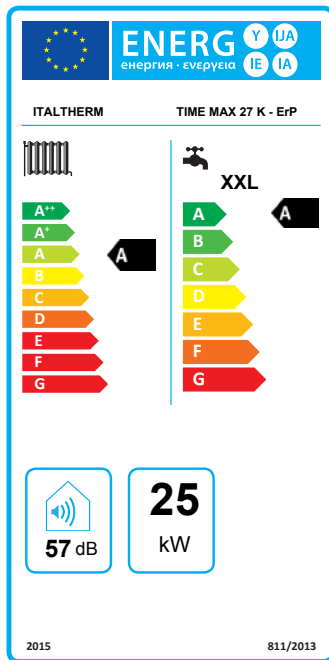

Dati ErP - EU 813/2013

Marchio: Italtherm Recapiti: Italtherm Srl - Via Salvo D'Acquisto, 10 - 29010 Pontenure (PC) - Italia		Modelli:	Time Max 27 K	Time Max 35 K	
Dati ErP - EU 813/2013		Simbolo	Unità	Valore	
Apparecchio a condensazione		SI / NO	SI	SI	
Apparecchio misto		SI / NO	SI	SI	
Caldaia di tipo B1		SI / NO	NO	NO	
Apparecchio di cogenerazione per il riscaldamento d'ambiente:		SI / NO	NO	NO	
Apparecchio a bassa temperatura (**)		SI / NO	NO	NO	
ErP riscaldamento	Potenza termica nominale	$P_{nominale}$	kW	25	32
	Potenza termica utile alla potenza termica nominale ad alta temperatura (*)	P_d	kW	25.1	32.0
	Potenza termica utile al 30% della Potenza termica nominale a bassa temperatura (**)	P_1	kW	8.4	10.7
	Efficienza energetica stagionale del riscaldamento d'ambiente (GCV)	η_{15}	%	92	92
	Efficienza utile alla potenza termica nominale ad alte temperature (*) (GCV)	η_a	%	87.1	87.3
	Efficienza utile al 30% della potenza termica nominale a basse temperature (**)(GCV)	η_1	%	96.9	96.9
ErP ACS	Profilo di carico dichiarato			XXL	XXL
	Efficienza energetica di riscaldamento dell'acqua (GCV)	η_{wh}	%	87	85
	Consumo quotidiano di energia elettrica	Q_{elec}	kWh	0.243	0.195
	Consumo quotidiano di combustibile	Q_{fuel}	kWh	27.6	28.261
Consumo elettrica	A pieno carico	e_{lmax}	kW	0.042	0.045
	A carico parziale	e_{lmin}	kW	0.018	0.020
	In modo stand-by	P_{sb}	kW	0.003	0.003
Altre informazioni	Dispersione termica in stand-by	P_{sby}	kW	0.068	0.086
	Consumo energetico del bruciatore di accensione	P_{ign}	kW	0	0
	Livello della potenza sonora all'interno	L_{WA}	dB	57	57
	Emissioni di ossidi di azoto	NO_x	mg/kWh	34.2	33.3

(*) Regime ad alta temperatura: temperatura di ritorno di 60 °C all'entrata nell'apparecchio e 80 °C di temperatura di fruizione all'uscita dell'apparecchio.
(**) Bassa temperatura: temperatura di ritorno (all'entrata della caldaia) per le caldaie a condensazione 30 °C, per gli apparecchi a bassa temperatura di 37 °C e per gli altri apparecchi di 50 °C.
GCV = Potere Calorifico Superiore (-Hs)

Scheda prodotto - EU 811/2013

Marchio: Italtherm Recapiti: Italtherm Srl - Via Salvo D'Acquisto, 10 - 29010 Pontenure (PC) - Italia		Modelli:	Time Max 27 K	Time Max 35 K	
Scheda prodotto - EU 811/2013		Simbolo	Unità	Valore	
Profilo di carico dichiarato ACS				XXL	XXL
Classe di Efficienza energetica stagionale di riscaldamento di ambiente				A	A
Classe di Efficienza energetica di riscaldamento dell'acqua				A	A
Potenza termica nominale		$P_{nominale}$	kW	25	32
Consumo annuo di energia in riscaldamento		Q_{HE}	GJ	43	55
Consumo annuo di energia elettrica		AEC	kWh	53	43
Consumo annuo di combustibile		AFC	GJ	22	22
Efficienza energetica stagionale del riscaldamento d'ambiente (GCV)		η_{15}	%	92	92
Efficienza energetica di riscaldamento dell'acqua (GCV)		η_{wh}	%	87	85
Livello della potenza sonora all'interno		L_{WA}	dB	57	57

GCV = Potere Calorifico Superiore (-Hs)

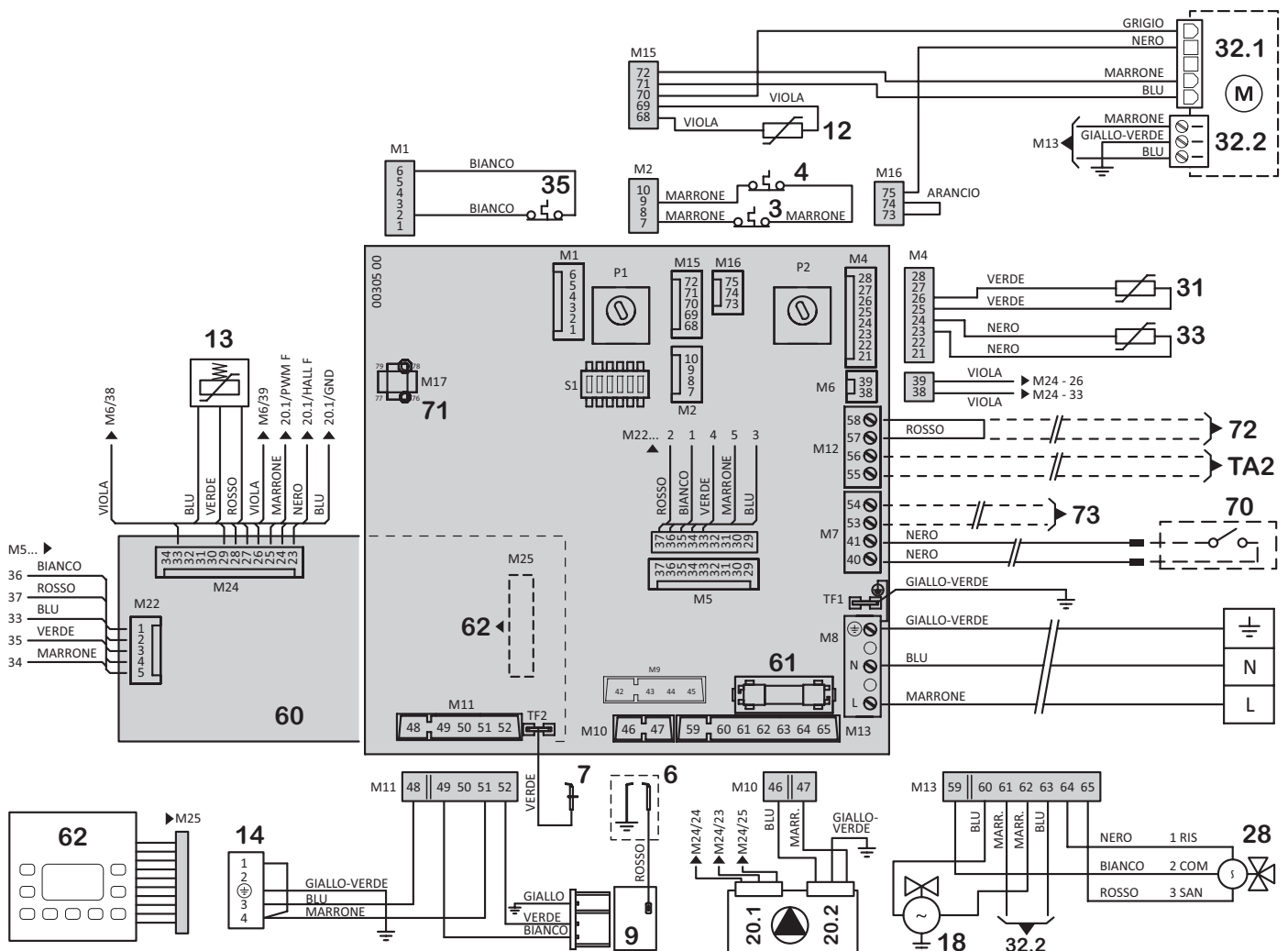

- 3 Fusibile termico gruppo combustione (*)
- 4 Fusibile termico fumi (*)
- 6 Elettrodo accensione
- 7 Elettrodo rilevazione
- 9 Accenditore a scarica
- 12 Sonda temperatura ritorno impianto
- 13 Trasduttore pressione impianto
- 14 Valvola gas (comando apertura)
- 18 Elettrovalvola caricamento impianto
- 20.1 Circolatore modulante - controllo velocità
- 20.2 Circolatore modulante - alimentazione
- 28 Valvola a tre vie motorizzata
- 31 Sonda temperatura bollitore
- 32.1 Motoventilatore - controllo velocità
- 32.2 Motoventilatore - alimentazione
- 33 Sonda temperatura mandata impianto
- 35 Termostato sicurezza caldaia (mandata) (*)
- 60 Scheda display
- 61 Fusibile F2A (2 A rapido)
- 62 Tastiera comandi

(*) i contatti di questi componenti sono raffigurati in condizione di riposo (sistema a freddo, pressione impianto nulla, flusso nullo).

Abbreviazioni:

- COM Comune
- NC Normalmente chiuso (contatto)
- NO Normalmente aperto (contatto)
- RIS Riscaldamento (comando deviazione)
- SAN Sanitario (comando deviazione)

Componenti esterni, opzionali:

- 70 Termostato ambiente:** Contatto semplice Termostato Ambiente o Cronotermostato (da commercio) in bassissima tensione di sicurezza SELV. Contatto chiuso = richiesta attiva.
- Comando remoto:** terminali del dispositivo di comando remoto originale. Per installare, togliere la giunzione tra i due conduttori e collegare ai terminali del dispositivo (eventualmente prolungare)
- 71 Predisposizione per kit impianti a zone con comando remoto**
- 72 Predisposizione per termostato sicurezza impianto a pavimento**
- 73 Predisposizione per kit sonda esterna**
- TA2 Predisposizione per termostato ambiente zone a temperatura differenziata**



Via S. D'acquisto snc
29.10 PONTENURE (PC) – IT
Tel 0523 575611 - Fax 0523 575603
www.italtherm.it - e mail: info@italtherm.it

ITALTHERM SRL dichiara che le **seguenti caldaie**:

- | | |
|-----------------|---------------------|
| City CLASS 25 K | TIME 18 KR |
| City CLASS 30 K | TIME 27 K |
| City CLASS 35 K | TIME 27 KR |
| City PLUS 26 K | TIME 35 K |
| City PLUS 26 KR | TIME 35 KR |
| City PLUS 32 K | TIME COMPACT 35 K |
| City PLUS 24 HE | TIME SOLAR 18 K |
| City PLUS 30 HE | TIME SOLAR 35 K |
| City MAX 26 K | TIME MAX 27 K |
| City MAX 32 K | TIME MAX 35 K |
| City OPEN 26 K | TIME POWER 50 K SP |
| City OPEN 26 KR | TIME POWER 50 K |
| City OPEN 24 HE | TIME POWER 70 K |
| City OPEN 30 HE | TIME POWER 90 K |
| City BOX 26 K | TIME POWER 115 K |
| City BOX 26 KR | TIME POWER 160 K SP |
| City BOX 24 HE | |
| City BOX 30 HE | |

sono modelli a CONDENSAZIONE e hanno un rendimento termico utile, misurato al 100% della potenza termica utile nominale, maggiore o uguale a:

$$93 + 2 \log P_n$$

Pertanto soddisfano le prescrizioni minime previste dalla legislazione vigente in materia di detrazioni fiscali (detrazione del 65%).

ITALTHERM SRL

Responsabile consulenza tecnica
Ing. Giovanni FONTANA



Via S. D'acquisto snc
29.10 PONTENURE (PC) – IT
Tel 0523 575611 - Fax 0523 575603
www.italtherm.it - e mail: info@italtherm.it

ITALTHERM SRL dichiara che le **seguenti caldaie**:

- City BASIC serie C e serie F
- City PLUS serie F, serie F NOx, serie HE, serie K e KR
- City MAX serie F e serie K
- City OPEN serie F, serie HE, serie K e KR
- City BOX serie F, serie HE, serie K e KR
- City Class serie K e KR
- TIME serie F, serie K e KR
- TIME MAX serie K e KR
- TIME POWER serie K

Raggiungono un rendimento utile all'acqua, misurato in condizioni nominali secondo la normativa applicabile vigente, non inferiore al 90% e sono quindi classificabili come **CALDAIE AD ALTO RENDIMENTO** rispetto il D.M. 15 Febbraio 1992 Art. 1, che riporta le condizioni termiche per poter accedere alle agevolazioni fiscali introdotte dalla legge 9/91 e s.m.i. (detrazioni IRPEF per le ristrutturazioni).

ITALTHERM SRL

Responsabile consulenza tecnica
Ing. Giovanni FONTANA





Number	KIP-15100/G	Replaces	---
Issued	18-07-2016	Scope	Directive 2009/142/EC
Report	141201281/2	Page	1 of 2
PIN	0476CQ1281		

EC TYPE EXAMINATION CERTIFICATE

Kiwa Cermet Italia hereby declares that the products

Central heating condensing boilers

Trade mark: **ITALTHERM**

Models: City Plus 18 K, City Plus 26 K, City Plus 32 K, City Plus 18 KR, City Plus 26 KR, City Plus 32 KR, City Open 26 K, City Open 26 KR, City Box 26 K, City Box 26 KR, City Max 26 K, City Max 32 K, Time 18 K, Time 27 K, Time 35 K, Time 18 KR, Time 27 KR, Time 35 KR, TIME POWER 50 K, TIME POWER 50 K (SP), TIME POWER 70 K, TIME POWER 90 K, TIME POWER 115 K, TIME POWER 160 K, TIME POWER 160 K (SP), Time Compact 35 K, Time Solar 18 K, Time Solar 35 K, Time Max 27 K, Time Max 35 K, Time Micro 27 K, Time Micro 35 K

Manufactured by **ITALTHERM s.r.l.**
Pontenure (PC), Italy

meet the essential requirements as described in the **Directive on appliances burning gaseous fuels 2009/142/EC**

Mentioned products have been approved for

Appliance type: B₂₃, B_{23P}, C₁₃, C₃₃, C₄₃, C₅₃, C₆₃, C₇₃, C₈₃, C₉₃
Countries: AL, AT, BE, BG, CH, CY, CZ, DE, DK, EE, ES, FI, FR, GB, GR, HR, HU, IE, IS, IT, LT, LU, LV, MK, MT, NO, NL, PL, PT, RO, SE, SI, SK, TR

Related to the following gas groups: as specified in the **Annex 1**

Certificate

Kiwa Cermet Italia S.p.A.
Società con socio unico, soggetta all'attività di direzione e coordinamento di Kiwa Italia Holding Srl
Via Cadriano, 23
40057 Granarolo dell'Emilia (BO)
Unità locale
Via Treviso 32/34
31020 San Vendemiano (TV)
Tel +39. 0438 411755
Fax +39.0438 22428
E-mail: info@kiwacermet.it
www.kiwa.it
www.kiwacermet.it

GASTEC

The validity of this certificate can be verified by means of a register available on the website www.kiwa.it
This certificate will expire if there have been any changes to the product that may have an impact on compliance with the requirements of the Directive, as well as on updates and / or changes to the Technical Standards applicable unless specifically approved by Kiwa Cermet Italia

Chief Operating Officer
Giampiero Belcredi

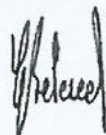
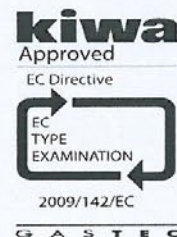
GASTEC

Organismo Notificato n. 0476

Rev 5



Number KIP-15100/G Replaces ---
 Issued 18-07-2016 Scope Directive 2009/142/EC
 Report 141201281/2 Page 2 of 2
 PIN 0476CQ1281

EC TYPE EXAMINATION CERTIFICATE

ANNEX 1

Models:

City Plus 18 K, City Plus 32 K, City Plus 18 KR, City Plus 32 KR, City Max 32 K, Time 18 K, Time 27 K, Time 35 K, Time 18 KR, Time 27 KR, Time 35 KR, TIME POWER 50 K, TIME POWER 50 K (SP), TIME POWER 70 K, TIME POWER 90 K, TIME POWER 115 K, TIME POWER 160 K, TIME POWER 160 K (SP), Time Compact 35 K, Time Solar 18 K, Time Solar 35 K, Time Max 27 K, Time Max 35 K, Time Micro 27 K, Time Micro 35 K

Gas groups:

Group	mbar	Group	mbar	Group	mbar
E	20	H	20; 25	P	30; 37; 50

The above gas groups can be combined according to the standard EN437:2009 and national situation of countries.

Models:

City Plus 26 K, City Open 26 K, City Box 26 K, City Max 26 K, City Plus 26 KR, City Open 26 KR, City Box 26 KR

Gas groups:

Group	mbar	Group	mbar	Group	mbar
E	20	Esi	20/25	P	30; 37; 50
H	20; 25	Er, E (R)	20/25		

The above gas groups can be combined according to the standard EN437:2009 and national situation of countries.

Certificate

Kiwa Cermet Italia S.p.A.
 Società con socio unico, soggetta all'attività di direzione e coordinamento di Kiwa Italia Holding Srl
 Via Cadriano, 23
 40057 Granarolo dell'Emilia (BO)
 Unità locale
 Via Treviso 32/34
 31020 San Vendemiano (TV)
 Tel +39. 0438 411755
 Fax +39.0438 22428
 E-mail: info@kiwacermet.it
www.kiwa.it
www.kiwacermet.it

GASTEC



Number	KIP-15100/E	Replaces	---
Issued	18-07-2016	Scope	Directive 92/42/EEC Regulation (EU) No. 813/2013
Report	141201281/2	Page	1 of 2
PIN	0476CQ1281		

EC TYPE EXAMINATION CERTIFICATE

Kiwa Cermet Italia, notified body for council Directive 92/42/EEC, hereby declares that according to article 4 of commission regulation (EU) No. 813/2013 the products

Central heating condensing boilers

Trade mark: **ITALTHERM**

Models: City Plus 18 K, City Plus 26 K, City Plus 32 K, City Plus 18 KR, City Plus 26 KR, City Plus 32 KR, City Open 26 K, City Open 26 KR, City Box 26 K, City Box 26 KR, City Max 26 K, City Max 32 K, Time 18 K, Time 27 K, Time 35 K, Time 18 KR, Time 27 KR, Time 35 KR, TIME POWER 50 K, TIME POWER 50 K (SP), TIME POWER 70 K, TIME POWER 90 K, TIME POWER 115 K, TIME POWER 160 K, TIME POWER 160 K (SP), Time Compact 35 K, Time Solar 18 K, Time Solar 35 K, Time Max 27 K, Time Max 35 K, Time Micro 27 K, Time Micro 35 K

Manufactured by **ITALTHERM s.r.l.**
Pontenure (PC), Italy

Have achieved the following (see Annex 1) full and part load efficiencies.

Certificate

The validity of this certificate can be verified by means of a register available on the website www.kiwa.it
This certificate will expire if there have been any changes to the product that may have an impact on compliance with the requirements of the Directive, as well as on updates and / or changes to the Technical Standards applicable unless specifically approved by Kiwa Cermet Italia

Kiwa Cermet Italia S.p.A.
Società con socio unico, soggetta all'attività di direzione e coordinamento di Kiwa Italia Holding Srl
Via Cadrano, 23
40057 Granarolo dell'Emilia (BO)
Unità locale
Via Treviso 32/34
31020 San Vendemiano (TV)
Tel +39.0438 411755
Fax +39.0438 22428
E-mail: info@kiwacermet.it
www.kiwa.it
www.kiwacermet.it

GASTEC

Chief Operating Officer
Giampiero Belcredi

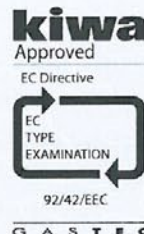
Organismo Notificato n. 0476



SGQ N° 007A SSI N° 006G
SGA N° 010D FSM N° 004I
PRD N° 069B

Rev 4



Number KIP-15100/E Replaces ---
 Issued 18-07-2016 Scope Directive 92/42/EEC
 Regulation (EU) No. 813/2013
 Report 141201281/2 Page 2 of 2
 PIN 0476CQ1281

EC TYPE EXAMINATION CERTIFICATE

ANNEX 1

Models:

	η_{100}	η_{30}	η_4	η_1	P_4	P_1	Comb. heater
City Plus 18 K	97,4 %	107,9 %	87,7 %	97,2 %	17,7 kW	n.t.	Yes
City Plus 18 KR	97,4 %	107,9 %	87,7 %	97,2 %	17,7 kW	n.t.	No
City Plus 26 K, City Open 26 K, City Box 26 K, City Max 26 K	96,9 %	107,2 %	87,3 %	96,5 %	25,4 kW	n.t.	Yes
City Plus 26 KR, City Open 26 KR, City Box 26 KR	96,9 %	107,2 %	87,3 %	96,5 %	25,4 kW	n.t.	No
City Plus 32 K, City Max 32 K	97,5 %	107,8 %	87,8 %	97,1 %	31,4 kW	n.t.	Yes
City Plus 32 KR	97,5 %	107,8 %	87,8 %	97,1 %	31,4 kW	n.t.	No
Time 18 K, Time Solar 18 K	96,7 %	107,5 %	87,1 %	96,8 %	17,1 kW	n.t.	Yes
Time 18 KR	96,7 %	107,5 %	87,1 %	96,8 %	17,1 kW	n.t.	No
Time 27 K, Time Max 27 K, Time Micro 27 K	96,7 %	107,6 %	87,1 %	96,9 %	25,1 kW	n.t.	Yes
Time 27 KR	96,7 %	107,6 %	87,1 %	96,9 %	25,1 kW	n.t.	No
Time 35 K, Time Max 35 K, Time Micro 35 K, Time Compact 35 K, Time Solar 35 K	97,0 %	107,6 %	87,3 %	96,9 %	32,0 kW	n.t.	Yes
Time 35 KR	97,0 %	107,6 %	87,3 %	96,9 %	32,0 kW	n.t.	No
TIME POWER 50 K	96,1 %	106,7 %	86,5 %	96,1 %	46,0 kW	n.t.	No
TIME POWER 50 K (SP)	96,0 %	106,5 %	86,4 %	95,9 %	33,5 kW	n.t.	No
TIME POWER 70 K	97,1 %	107,2 %	87,4 %	96,5 %	61,1 kW	n.t.	No
TIME POWER 90 K	97,3 %	109,1 %	87,6 %	98,2 %	82,4 kW	n.t.	No
TIME POWER 115 K	97,2 %	109,1 %	87,5 %	98,2 %	104,9 kW	n.t.	No
TIME POWER 160 K	97,77 %	109,29 %	88,0 %	98,4 %	144,6 kW	n.t.	No
TIME POWER 160 K (SP)	98,02 %	108,32 %	88,3 %	97,5 %	105,3 kW	n.t.	No

Condensing boiler: yes
 Low-temperature (**) boiler: no
 B1 boiler: no

Note:

η_{100} = At rated heat output and high-temperature regime - NCV (*)
 η_{30} = At 30 % of rated heat output and low-temperature regime - NCV (**)
 η_4 = At rated heat output and high-temperature regime - GCV (*)
 η_1 = At 30 % of rated heat output and low-temperature regime - GCV (**)
 P_4 = At rated heat output and high-temperature regime (*)
 P_1 = At 30 % of rated heat output and low-temperature regime (**)
 C.Heater = Combination heater (Yes = with domestic hot water production / No = Heating system only)
 B₁ Boiler = B₁ according CEN/TR 1749:2014
 Type of boiler = "Condensing Boiler" or "Low Temperature Boiler" or Other Boiler"

Efficiency's values have been measured with gas G20.
 (n.t. = not tested)

- (*) High-temperature regime means 60 °C return temperature at heater inlet and 80 °C feed temperature at heater outlet.
 (**) Low temperature means for condensing boilers 30 °C, for low-temperature boilers 37 °C and for other heaters 50 °C return temperature (at heater inlet).

Certificate

Kiwa Cermet Italia S.p.A.
 Società con socio unico, soggetta all'attività di
 direzione e coordinamento di Kiwa Italia
 Holding Srl
 Via Cadriano, 23
 40057 Granarolo dell'Emilia (BO)
 Unità locale
 Via Treviso 32/34
 31020 San Vendemiano (TV)
 Tel +39. 0438 411755
 Fax +39.0438 22428
 E-mail: info@kiwacermet.it
www.kiwa.it
www.kiwacermet.it

GASTEC



www.italtherm.it



ITALTHERM Srl

Via S. D'Acquisto, 10 • 29010 Pontenure (PC) - IT
Tel. (+39) 0523.575611 • Fax (+39) 0523.575600

www.italtherm.it • e-mail: info@italtherm.it



SISTEMA DI GESTIONE
CERTIFICATO
UNI EN ISO
9001:2015

963000018_00
20180622

ITALTHERM Srl declina ogni responsabilità per eventuali errori di stampa e/o trascrizione contenuti nel presente fascicolo. Nell'intento di migliorare costantemente i propri prodotti, l'azienda si riserva il diritto di variare le caratteristiche ed i dati indicati nel presente fascicolo in qualunque momento e senza preavviso.